

NOTICE D'UTILISATION
LAVE LINGE SECHANT

TABLE DES MATIÈRES

AVANT D'UTILISER VOTRE APPAREIL	5
• Recommandations	5
• Avertissements généraux	6
• Avertissements en matière de sécurité	9
- Risque de brûlure	9
- Risque d'électrocution	10
- Risque d'inondation	10
- Risque d'explosion	12
- Risque d'incendie	12
- Risque de chute et de blessure	14
• Sécurité des enfants	15
EMBALLAGE ET ENVIRONNEMENT	16
• Mise au recyclage, de manière responsable, de l'emballage ainsi que de votre lave linge quand il sera hors d'usage	16 17
PERFORMANCE ET ÉCONOMIE	18
• Description du lave linge	18
• Caractéristiques techniques	20
INSTALLATION	21
• Débridage	21
• Mise en place et réglage des pieds	23
• Branchement électrique	25
• Branchement de l'alimentation d'eau	26
• Branchement de la vidange	27
BANDEAU	28
• Tiroir produits lessiviels	29

- Compartiments du tiroir produits lessiviels 30
- Sélecteur de programme 31

RÉGLAGES DES PARAMETRES DE L'ECRAN

- Sélection de la langue 32
- Réglages des heures creuses 36
- Réglage de l'heure 38
- Réglage du son 40
- Réglage de la luminosité de l'écran 41
- Réglage du contraste de l'écran 41
- Remise à zéro des paramètres Usine 42

OPÉRATION DE LAVAGE

- Tri du linge 43
- Explication des symboles du linge 44
- Chargement du linge dans le lave linge 45
- Choix des produits lessiviels et introduction dans le bac à produits 48
- Sélection des programmes 50
- Option séchage en fin de lavage 51
- Programme de séchage : prêt à ranger 51
- Programme de séchage : prêt à mettre sur un cintre 52
- Programme de séchage : prêt à repasser 53
- Séchage avec durée choisie 54
- Fonctions supplémentaires 55
- Fonction pré lavage 56
- Fonction rinçage supplémentaire 57
- Fonction anti-allergique 58
- Fonction repassage facile 59
- Fonction heure creuses 60
- Fonction départ différé 63
- Touche fonction mémoire 65

• Touche Départ/Pause	71
- Mise en marche du programme	71
- Mise en pause d'un programme / ajout de linge	74
- Annulation d'un programme	74
- Fin de programme	75
- Verrouillage enfants	76
• Tableau des programmes	78
- Coton	78
- Coton Éco	78
- Éco 20°	79
- Synthétique	80
- Délicats (Laine / soie)	81
- Duvet	82
- Extras	83
- Rafraîchir	83
- Rinçage	84
- Essorage	84
- Vidange/Nettoyage du tambour	85
- Rapide 12 min	86
- Lavage quotidien 60° 60 min	86
- Séchage doux	87
- Séchage du coton	87
- Lavage et séchage en 29 min	88
- Lavage et séchage des synthétiques	88
- Coton 6 kg. lavage & 6 kg. séchage	89
• Sélection des sous-programmes (Synthétique)	90
• Sélection des sous-programmes (Délicats)	92
• Sélection des sous-programmes (Extras)	94
ENTRETIEN ET NETTOYAGE DE VOTRE LAVE LINGE	97

• Filtres d'admission d'eau	98
• Entretien et nettoyage du bac à produits	99
• Dispositif pour lessive liquide	99
• Siphon assouplissant	100
• Nettoyage du tambour	100
• Nettoyage des parties extérieures du lave linge	100
• Entretien et nettoyage du filtre de la pompe	101
DÉPANNAGE PROBLEMES ET CODES PANNES	108
INDEX	113

AVANT D'UTILISER VOTRE LAVE LINGE

Recommandations



- **Lisez complètement cette notice d'utilisation.**

- **Votre lave linge est destiné à un usage domestique.**

La garantie ne s'appliquera pas en cas d'utilisation à des fins professionnelles.

- Éloignez les animaux domestiques de ce lave linge.

- Vérifiez l'emballage de votre lave linge avant de l'installer. Vérifier également la surface interne une fois l'emballage retiré du lave linge. Ne mettez pas en marche le lave linge s'il est endommagé ou livré avec un emballage ouvert.

- Faites installer votre lave linge par une entreprise agréée. Toute défaillance causée à votre lave linge lors de son installation par des personnes non autorisées annule la garantie.

- Ce lave linge n'a pas été conçu pour être utilisé par des personnes (y compris les enfants) ne jouissant pas de toutes leurs capacités physiques, sensorielles ou mentales ou des personnes non expérimentées ou manquant de connaissance en la matière, à moins qu'elles aient été formées à cet effet ou qu'elles aient reçues des consignes relatives à l'utilisation de ce lave linge par un adulte responsable de leur sécurité.

- Veuillez utiliser votre lave linge séchant pour laver et sécher le linge uniquement s'il cela est indiqué par le fabricant (voir étiquettes sur le linge)

• **Vous devez absolument enlever les vis de bridage (prévues pour le transport) avant la première utilisation de votre lave linge, sinon il y aura des dysfonctionnements importants s'il y avait mise en marche avec ces vis de bridage. La garantie deviendrait caduque si ces vis n'étaient pas enlevées.**

- La garantie de votre lave linge ne couvre pas les dommages causés par les facteurs externes (inondations, feu, rongeur etc.)
- Veuillez conserver soigneusement cette notice d'utilisation. Gardez-le en lieu sûr afin que vous ou un autre utilisateur en ayez besoin ultérieurement.

Avertissements généraux

- La température ambiante adéquate pour un fonctionnement normal de votre machine se situe entre 15 et 25°.
- Les tuyaux congelés peuvent se déchirer et exploser. Dans les régions où la température est inférieure à zéro, la carte électronique peut ne pas fonctionner correctement.
- Assurez-vous que les poches des habits que vous mettez dans le lave linge ne comportent pas de corps étrangers (ongle, aiguilles, briquets, allumettes, trombones...). Ces corps étrangers peuvent endommager votre lave linge.
- Avant de commencer à utiliser votre lave linge, vous pouvez consulter le service après vente afin de demander une aide relative à l'installation, la mise en marche et l'utilisation de votre appareil.

• Il est recommandé de ne placer que la moitié de lessive dans le compartiment numéro 2 du bac à produits lors du premier lavage. Ensuite, faites fonctionner la lave linge à vide avec le programme «NETTOYAGE DU TAMBOUR» (Voir le tableau des programmes à la page 85).

• L'exposition de la lessive ou de l'adoucissant à l'air libre pendant un certain temps peut altérer ces produits et causer la formation de résidus. Mettez la lessive ou l'adoucissant dans le bac à produits juste avant de démarrer un lavage.

• Il est recommandé de débrancher votre lave linge et de fermer le robinet d'admission d'eau si l'appareil doit rester inutilisé pendant une longue période. De même, laissez le hublot et le bac à produits entr'ouverts pour empêcher l'accumulation d'odeurs nauséabondes dues à l'humidité.

• Il peut y avoir des résidus d'eau dans votre lave linge dus aux essais et tests effectués lors de la fabrication, dans le cadre des procédures de contrôle qualité. En aucun cas, cette situation ne constitue un danger pour votre lave linge.

• Pour prévenir les risques de suffocation, mettez le sachet livré avec votre lave linge et contenant la notice d'utilisation, hors de la portée des enfants.

• Mettez les pièces livrées dans ce sachet hors de la portée des enfants.

• N'utilisez les programmes de prélavage que pour le linge très sale.

- Vous devez respecter la quantité maximum de linge prescrite dans le programme de lavage et de séchage choisi.
- En cas de défaillance, débranchez d'abord la machine et fermez le robinet. N'essayez pas de réparer la machine vous-même. Consultez plutôt le service agréé le plus proche.
- N'ouvrez jamais le compartiment à détergent lorsque l'appareil est en marche.
- Ne forcez pas l'ouverture de la porte lorsque l'appareil est en marche.
- Bien vouloir respecter les conseils du fabricant en ce qui concerne l'utilisation par votre machine d'adoucisseurs ou autres produits similaires.
- Lorsque votre machine est en phase de séchage, veuillez ne pas l'arrêter avant la fin du programme. Si jamais vous le faites, enlevez rapidement tout votre linge et étalez le sur une surface adéquate pour qu'il refroidisse.
- Disposez votre machine dans un endroit où sa porte peut être entièrement ouverte (Ne la placez pas à des endroits où sa porte ne peut s'ouvrir entièrement.).
- Disposez votre machine dans des endroits qui peuvent être ventilés et par où l'air passe fréquemment.



Avertissements en matière de sécurité

Vous devez lire absolument ces avertissements. Le nonrespect de ces mises en garde pourrait vous exposer, ainsi que les membres de votre famille, à des risques de



Risque de brûlure !

- Ne touchez pas le tuyau de vidange ou même l'eau de vidange lors du processus de vidange de l'eau, car le lave linge peut atteindre des températures élevées pendant son fonctionnement.
- Ouvrez entièrement le hublot du lave linge après une phase de séchage. Évitez de toucher la le verre du hublot. Les dangers de brûlure sont dus à la température élevée de ce verre.



Risque d'électrocution !

- N'utilisez jamais de prises multiples ou rallonges pour raccorder votre lave linge.
- Évitez d'utiliser des prises endommagées ou présentant des entailles.
- Ne débranchez jamais le lave linge en tirant sur le câble d'alimentation électrique. Retirez la prise en la prenant avec la main
- Évitez de brancher ou de débrancher le lave linge avec des mains mouillées au risque d'être victime d'un choc électrique.
- Ne touchez jamais le lave linge en ayant les mains ou les pieds mouillés ou humides
- Si le câble électrique est endommagé, il doit être impérativement être remplacé par un technicien qualifié ou par le service après vente afin d'éviter tout risque d'électrocution

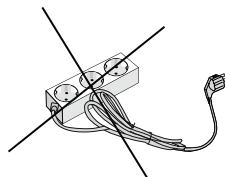



Risque d'inondation!

- Vérifiez si l'eau coule rapidement ou non dans votre lavabo ou évier, avant de fixer le tuyau de vidange au lavabo ou à l'évier (si installé de cette manière).
- En cas de vidange fixe, faites le même contrôle.
- Prenez les mesures nécessaires pour empêcher que le tuyau de vidange glisse ou se décroche de son emplacement final, compte tenu que la force de l'eau au moment de la vidange peut décrocher le tuyau de vidange s'il n'est pas correctement fixé.



Risque d'explosion!

- Votre lave linge comporte une fonction de séchage, assurez-vous donc d'avoir bien rincé et vidangé les textiles ayant pu contenir des produits chimiques ou gazeux appliqués (exemple : détachant, etc...), sinon il pourrait y avoir un risque d'explosion lors de la mise en marche du lave linge avec la fonction séchage.



Risque d'incendie!

- Le linge sec non lavé ne doit pas être séché dans votre lave linge séchant.
- Ne laissez pas de liquides inflammables ou explosives à proximité votre lave linge.
- Les textiles tachés d'huile de cuisson, d'acétone, d'alcool, d'essence, de kérosène, de détachant, de térébenthine, de cire d'abeille et de dissolvant de ces taches doivent d'abord être lavés avec une quantité supplémentaire de lessive et d'eau chaude avant de programmer le séchage, sinon il pourrait avoir un risque d'incendie lorsque vous mettez votre lave linge en marche avec la fonction séchage.
- Si vous devez choisir un programme de lavage/séchage, n'utilisez absolument pas de boule de lavage ou boule contenant de la lessive liquide dans votre lave linge, car cela pourrait causer un risque d'incendie.

• Pour pallier aux risques d'incendie, ne mettez jamais les textiles à sécher dans la lave linge séchant dans les conditions suivantes:

- Si le linge n'est pas lavé.
- Si des taches d'huile et autres taches sur le linge (huiles de cuisson, baumes et restes de cosmétiques, tache de cuisine, etc.) ne sont pas bien nettoyées.
- Si le nettoyage du linge implique des produits chimiques industriels.
- Si le linge comporte une grande quantité de mousse caoutchouté, d'éponge, ou des parties ou accessoires semblables au caoutchouc.
- Évitez de sécher le caoutchouc, les éponges (latex), les bonnets de douche, les produits textiles étanches à l'eau, les produits à base de caoutchouc, les vêtements ou coussins remplis de mousse caoutchouté dans le lave linge avec la fonction séchage.
- Évitez aussi de sécher le linge endommagé ou rembourré (oreiller ou vestes), car la mousse qui se trouve à l'intérieur de ses rembourrages, pourrait prendre feu pendant le processus de séchage.
- Le soufre contenu dans les produits décapants peut causer la corrosion. Par conséquent, n'utilisez jamais de produits décapants dans votre lave linge.
- Vérifiez que le tambour ne contient pas de récipients de lessive oubliés. Ces boîtes en plastique pourraient fondre lors du séchage et endommager le lave linge et le linge.
- Le linge qui a été débarrassé de taches avec des produits spécifiques doit être bien rincé avant d'être lavé et séché.

- Ne jamais utiliser de produits qui contiennent des matières solvantes (comme du gaz de lavage) dans votre lave linge.
- Vérifiez toutes les poches des vêtements à laver, et retirez tous les objets (aiguilles, trombones, agrafes, allumettes, briquets...) avant de les mettre dans le lave linge, car ces objets présentent un risque d'explosion



Risque de chute et de blessure !

- Ne montez jamais sur votre lave linge. Le plateau supérieur de votre lave linge peut se casser et vous pouvez vous blesser.
- Rangez les tuyaux, le câble et l'emballage de votre lave linge lors de l'installation. Vous pourriez trébucher dessus et tomber.
- Ne mettez pas votre lave linge à l'envers ou sur le côté.
- Ne soulevez pas votre lave linge en la tenant par bac à lessive ou par le hublot. Ces parties pourraient se casser et vous blesser.
- Si les tuyaux et câbles ne sont pas bien positionnés une fois le lave linge installé, vous courrez le risque de chute et de blessure.

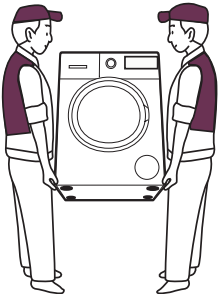

Le lave linge doit être transporté et déplacé par au moins 2 personnes



Sécurité des enfants!

- Ne laissez jamais les enfants jouer avec le lave linge, car c'est un appareil électrique.
- Ne laissez jamais les enfants sans surveillance auprès du lave linge.

Les enfants peuvent s'enfermer dans le lave linge.

- Le hublot en verre et la surface du lave linge peuvent devenir extrêmement chauds lors du fonctionnement.

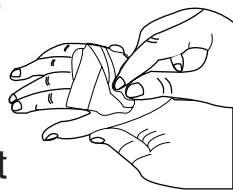

- À cet effet, ne laissez jamais les enfants toucher le lave linge pendant qu'il fonctionne, car ils pourraient subir des dommages au niveau de leur peau.
- Mettez les matériaux d'emballage hors de portée des enfants (évités qu'ils ne jouent avec).
- L'inhalation de détergent ou de tout autre produit utilisé pour le lavage présente des risques d'intoxication. De même, tout contact avec la peau peut causer des irritations cutanées. Mettez absolument les produits de nettoyage hors de portée des enfants.

EMBALLAGE ET ENVIRONNEMENT

MISE AU REBUT DE L'EMBALLAGE ET DE VOTRE ANCIEN LAVE LINGE DE FAÇON RESPONSABLE

Mise au rebut des matériaux d'emballage

Les matériaux d'emballage qui protègent votre lave linge contre les dommages susceptibles de survenir lors du transport, doivent être mis au recyclage. Les matériaux recyclés permettent d'économiser des matières premières et de réduire la production de déchets.

Mise au rebut de votre ancien lave linge

Les appareils électriques hors d'usage peuvent encore contenir des pièces récupérables. Par conséquent, ne jetez jamais vos appareils usagés et inutilisés dans la poubelle classique.



Portez systématiquement vos vieux appareils électroniques ou électriques dans les centres de recyclage de votre localité (déchetterie).

Pour la sécurité des enfants, mettez vos anciens appareils en lieu sûr, jusqu'à ce qu'ils soient sortis de votre domicile.

PERFORMANCE ET ÉCONOMIE

Quelques informations importantes pour un rendement optimum de votre lave linge :

- Vous devez respecter la quantité maximale de linge indiquée dans le programme de lavage et de séchage. En respectant cette consigne, votre lave linge sera plus performant.
- Ne pas utiliser la fonction pré lavage pour du linge normal et peu sale permet d'économiser l'électricité et l'eau.
- Doser correctement les produits lessiviels. il est impératif de diminuer **très sensiblement les quantités de lessive** compte tenu que votre nouveau lave linge consomme peu d'eau par rapport aux anciens lave linge suivant les nouvelles normes). De plus, votre lessive doit être conservée dans un endroit sec et non humide pour garder toute son efficacité.

DESCRIPTION DU LAVE LINGE

Aspect général

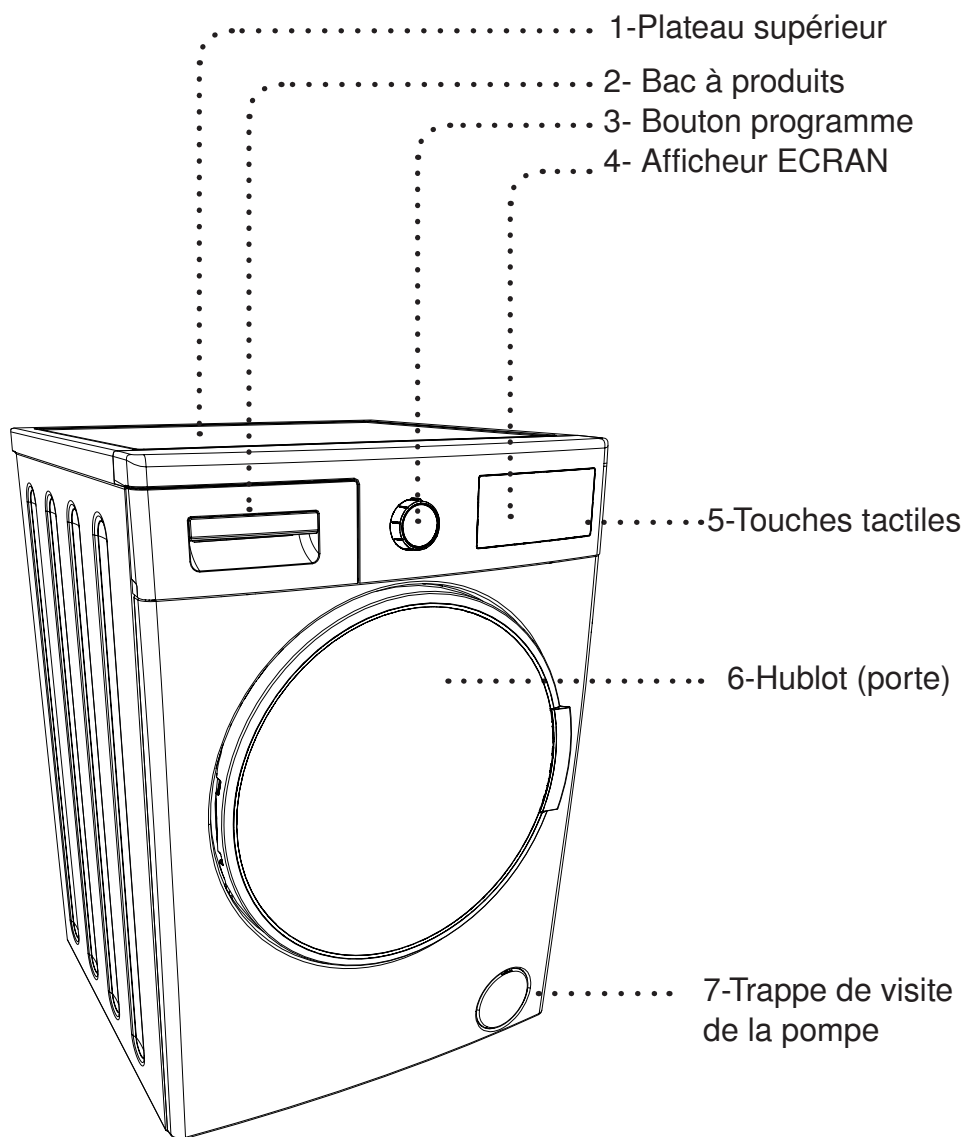

Aspect général

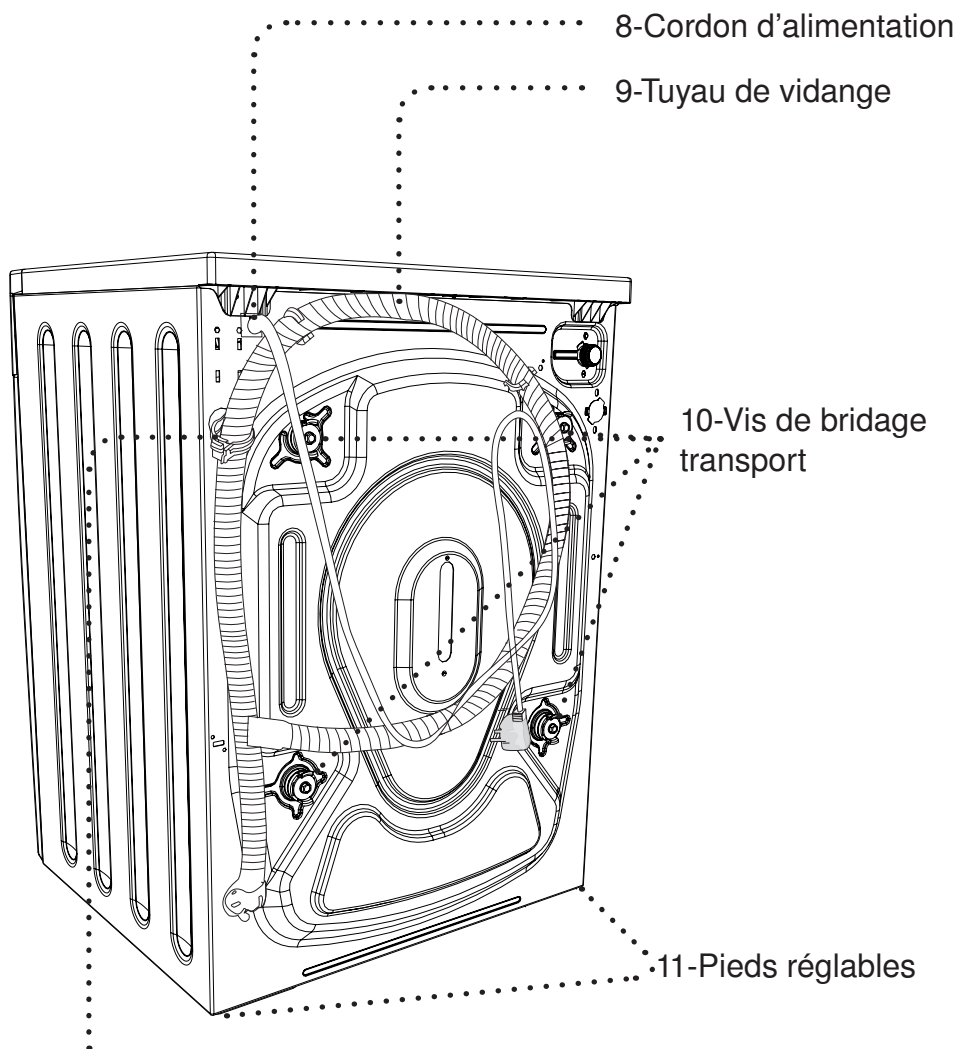

12- Support plastique du tuyau de vidange : Ne retirez jamais ce support plastique, car le fonctionnement du lave linge en serait affecté. Ne l'enlevez en aucun cas.)

Caractéristiques techniques

Capacité maximale de lavage (linge sec) (kg)	9.0
* Capacité maximale de séchage (kg)	6.0
Vitesse d'essorage (tr/min)	1400
Nombre de programmes	15
Tension/fréquence de fonctionnement (V/Hz)	220-240 / 50
Pression d'eau (Mpa)	Maximale :1 Minimale :0.1
Dimensions (H x l x L) (mm)	845x597x582
* Le linge sec non lavé ne doit pas être séché dans votre machine.	

Consommation d'énergie (lavage, essorage, séchage) (kWh/cycle)	6,12
Consommation d'énergie (lavage et essorage uniquement) (kWh/cycle)	0,90
Consommation d'eau (lavage, essorage, séchage) (L/cycle)	112
Consommation d'eau (lavage et essorage uniquement) (L/cycle)	48

Programmes de contrôle suivant la norme EN 50229

Le programme sera utilisé pour le cycle de lavage :

Programme : Coton Éco, charge : 9 kg, Température : 60 °C, Vitesse d'essorage : Max – 1400 tr/min, Option : Aucune option ne sera sélectionnée.

Les programmes seront utilisés pour le cycle de séchage :

Séchage de la première portion :

Programme : "Coton Sec" charge : ~4,5 kg (1 drap +16 taies d'oreillers)
Option : Séchage sur cintre (👉)

Séchage de la deuxième portion :

Programme : "Coton Sec" charge : ~4,5 kg (2 draps + 2 taies d'oreillers + toutes les serviettes) Option : Séchage sur cintre (👉)

INSTALLATION

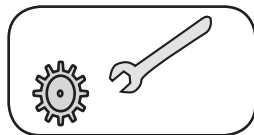

Il est conseillé de faire installer votre lave linge par une personne qualifiée ou une entreprise agréée.

Retrait des vis de bridage transport

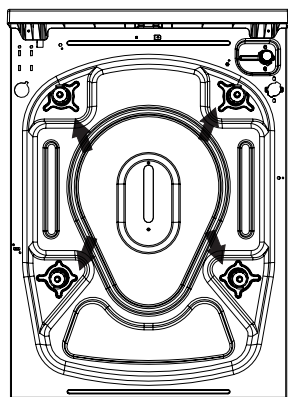

Avant de mettre en service votre lave linge, vous devez enlever les vis de bridage transport qui se trouvent derrière l'appareil.

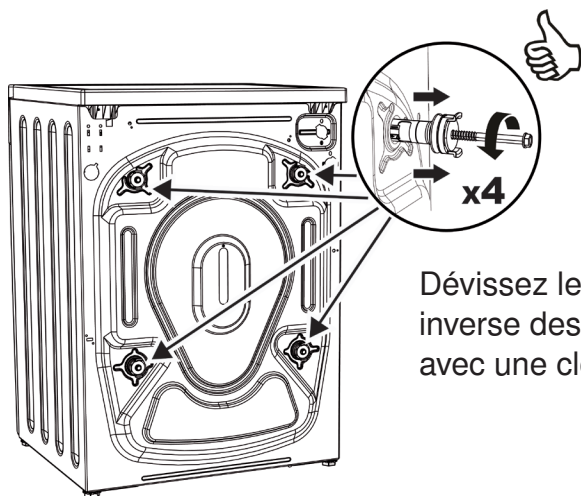

Dévissez les 4 vis dans le sens inverse des aiguilles d'une montre avec une clé appropriée.

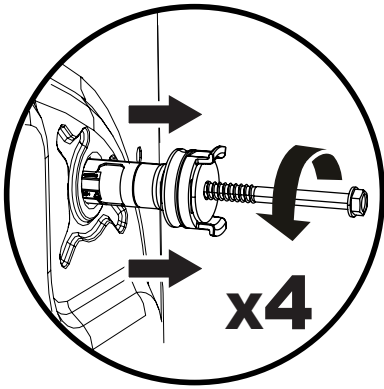

Puis, tirez les ensembles complets pour les extraire. Conservez bien ces vis de bridage car elles pourront servir lors d'un transport ultérieur, en cas de déménagement par exemple.

REMARQUE : Vous devez absolument enlever les vis de bridage transport avant la première utilisation de votre lave linge. Les défaillances pouvant survenir en cas d'utilisation du lave linge sans avoir enlevé les vis de bridage transport ne seront pas couvertes par la garantie.

Après avoir enlevé les vis de bridage transport, bouchez les 4 trous à l'aide des bouchons en plastique fournis dans le sachet plastique des accessoires.

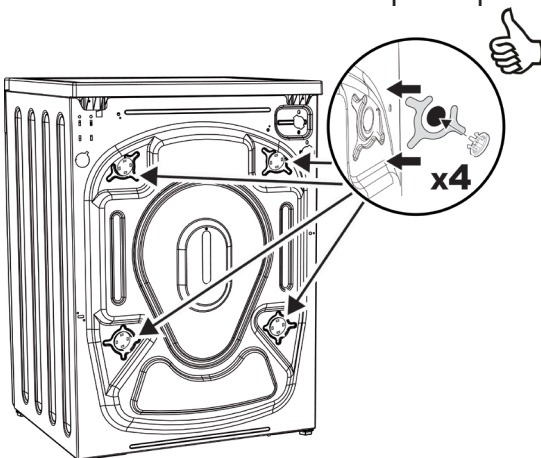

Mise en place du lave linge et réglage des pieds

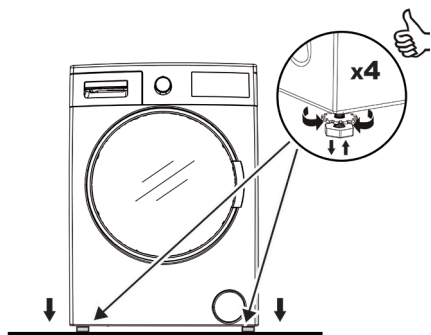

N'installez jamais votre lave linge sur un tapis (ou sur une surface semblable) qui obstruerait le passage de l'air de ventilation dans le bas.

Pour assurer un fonctionnement silencieux et sans vibration de votre lave linge, positionnez-le sur une surface ferme et non glissante (exclure les planchers en bois).

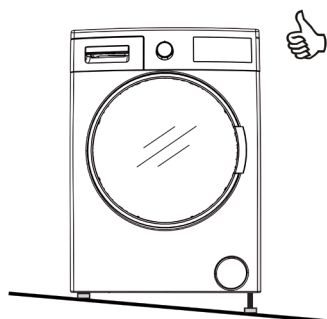

Il est impératif de mettre votre lave linge de niveau. Pour cela, il sera nécessaire d'utiliser un niveau à bulle.

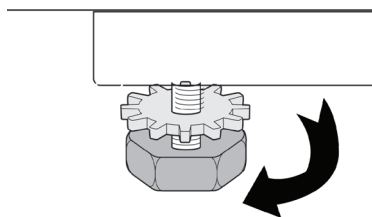

Régler la mise à niveau au moyen des 4 pieds réglables.

- Pour ce faire, desserrez l'écrou de réglage en plastique
- Relevez ou abaissez les pieds en les faisant tourner à droite ou à gauche

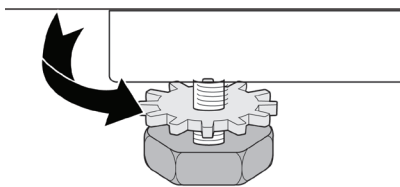

- Serrez les écrous de réglage en plastique une fois que la mise à niveau est terminée
- Une fois les réglages de pieds terminés, le lave-linge devra être parfaitement stable.



- Ne palliez jamais aux irrégularités du sol en plaçant des cartons, des bouts de bois ou tout matériel similaire en bas de votre lave-linge
- Lorsque vous nettoyez la surface sur laquelle est positionnée votre lave-linge, veuillez à ne pas perturber la stabilité de la machine.



Branchement électrique

- Votre lave linge séchant est prévu pour fonctionner sur du courant 220-240 V/50 Hz.
- Le câble d'alimentation de votre lave linge est équipé d'une prise mâle avec terre spécifique
- Cette prise mâle doit toujours être branchée sur une prise murale de 10 ampères avec mise à la terre. La valeur actuelle du fusible de la ligne d'alimentation connectée à cette prise doit aussi être de 10 ampères.
- Si votre prise et votre fusible ne sont pas conformes à cette configuration, veuillez contacter un électricien qualifié.
- Le Fabricant dégage toute responsabilité en cas de dommages éventuels qui se produiraient suite à une utilisation de l'appareil sans mise à la terre (installation non conforme)

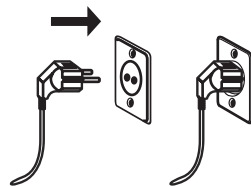

Remarque : Le fait de faire fonctionner votre lave linge sur une tension plus faible que celle indiquée sur la plaque signalétique du lave linge, réduirait son cycle de vie et aura une incidence sur sa performance.

Branchement de l'alimentation d'eau

- Faites fonctionner votre lave linge uniquement avec de l'eau froide.
- N'utilisez que les tuyaux d'alimentation d'eau neufs fournis avec votre lave linge ou ceux achetés auprès de nos distributeurs agréés.

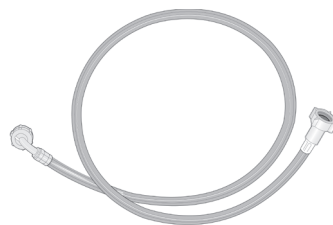

- Pour éviter toute fuite au niveau des raccords, 2 joints (dont un avec filtre) sont fournis avec le tuyau.

- Branchez le raccord (coudé) du tuyau d'arrivée d'eau à l'arrière de la machine avec 1 joint. Serrez à main la partie en plastique du tuyau.

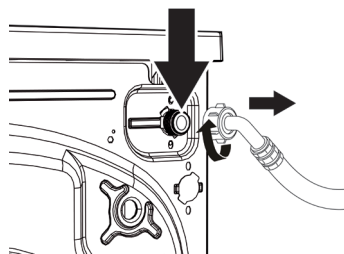

- Branchez à un robinet 3/4 (20x27) l'autre raccord (droit) en intercalant le joint avec filtre. Serrez à main la partie en plastique du tuyau.
- En cas de doute, faites brancher la machine par un installateur qualifié
- Une fois les branchements effectués, vérifiez

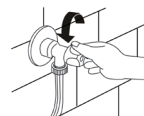
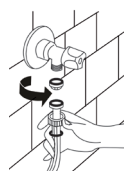

l'absence de fuites au niveau des raccords en ouvrant entièrement le robinet.

- Une pression d'eau variant entre 0,1 et 1 Mpa permettra à votre lave linge de fonctionner correctement (la pression de 0,1 Mpa signifie que le robinet ouvert au maximum débite plus de 8 litres d'eau par minute).

- Veillez à ce que le tuyau d'alimentation d'eau ne soit pas tordu, cassé, aplati ou redimensionné.

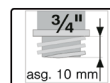

Remarque : Lors du branchement de l'eau, n'utilisez uniquement que le tuyau d'alimentation d'eau neuf fourni avec votre lave linge. N'utilisez jamais des tuyaux d'alimentation anciens, usés ou endommagés.

Branchement de la vidange

- L'extrémité du tuyau de vidange (crosse de vidange) peut être directement fixée à l'évacuation d'eau (la dimension de la canalisation doit être d'au moins 4 cm, ainsi vous éviterez tout risque de siphonage) ou à un dispositif spécial installé sur le système d'écoulement d'un lavabo ou d'un évier (il doit être correctement fixé et situé à une hauteur maximale de 80 cm)
- Ne rallongez jamais le tuyau de vidange en ajoutant des longueurs supplémentaires.
- Ne déversez pas l'eau contenue dans le tuyau de vidange dans un récipient, un seau ou une baignoire.
- Vérifiez que le tuyau de vidange n'est pas plié, tordu, écrasé ou étiré.

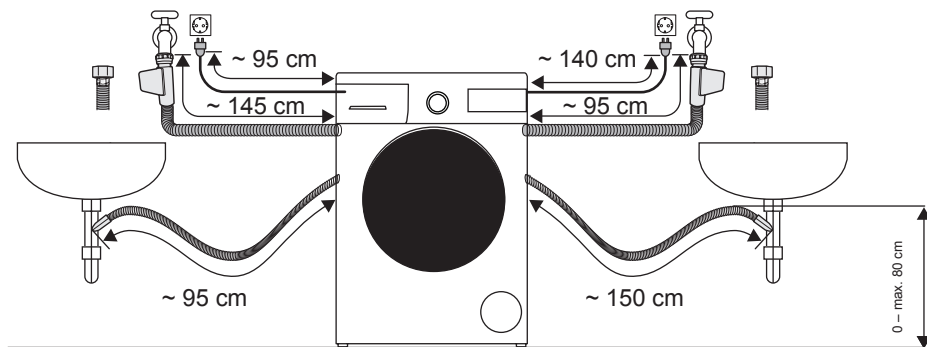
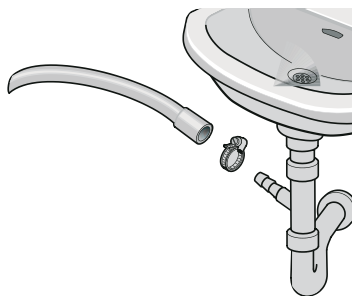

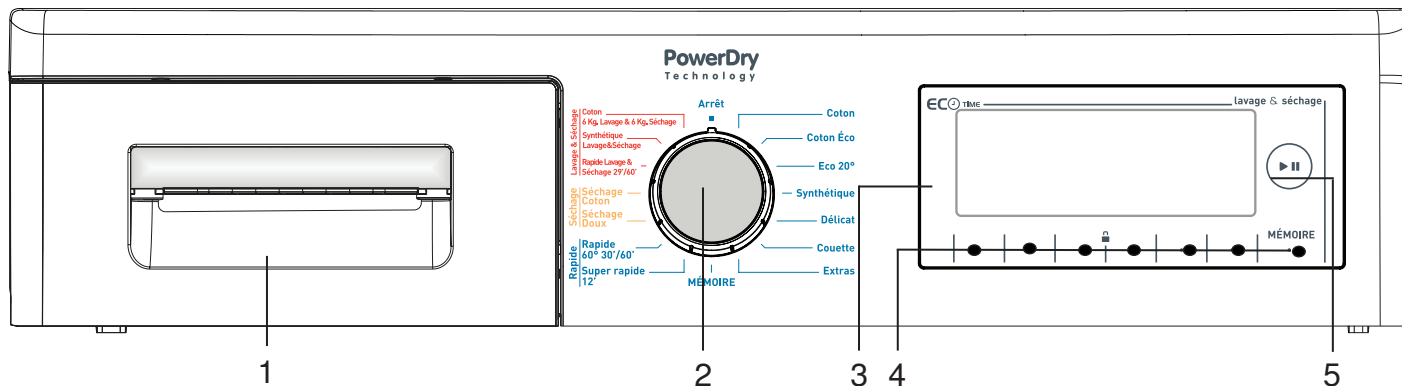

1- Tiroir produits lessiviels (bac à produits)

2- Sélecteur de programme : Vous pouvez sélectionner le programme souhaité avec le sélecteur de programme. Tournez le sélecteur de programme dans les deux directions pour mettre en fonction un programme. Assurez-vous que le sélecteur est exactement sur le programme que vous souhaitez sélectionner.

3- Écran d'information : Cet écran affiche les options des programmes de lavage et de séchage que vous avez sélectionnés et fournit des informations sur le fonctionnement du lave linge

5- Touches de réglages et de fonctions supplémentaires :

Les touches de votre lave linge sont tactiles. Il suffit de les toucher légèrement pour effectuer ou modifier une sélection.

5- Touche Départ/Pause : Vous pouvez mettre votre lave linge en marche ou en pause avec cette touche.

**BANDEAU DE
COMMANDE**

Tiroir produits lessiviels

Lorsque vous voulez laver votre linge avec de la lessive liquide, vous devez utiliser l'accessoire spécifique lessive liquide (1). Vous pouvez utiliser votre lessive liquide dans tous les programmes sans prélavage. Pour cela, mettez en place l'accessoire dans le compartiment 2 du tiroir produit lessiviels et mettez la quantité de détergent liquide (utilisez ces produits en fonction des consignes du fabricant de lessive). Ne dépassez pas la hauteur marqué MAX. Cet accessoire doit être utilisé uniquement pour de la lessive liquide, et doit être impérativement enlevé lors de l'utilisation de lessive en poudre.

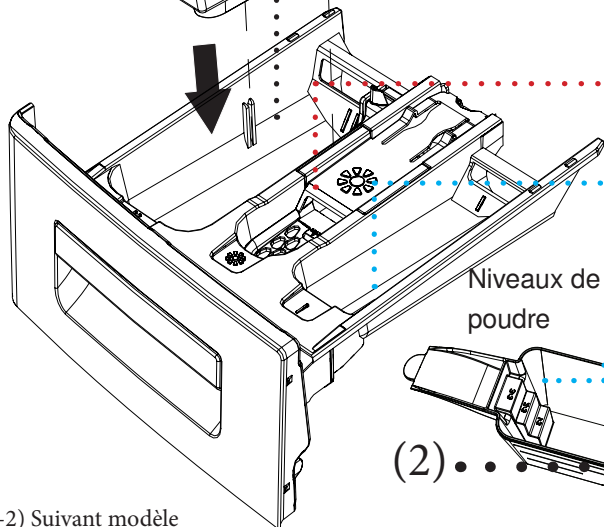
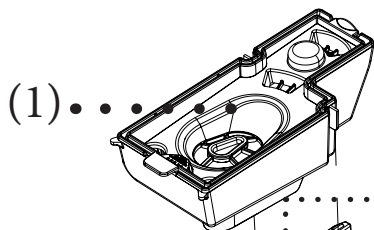
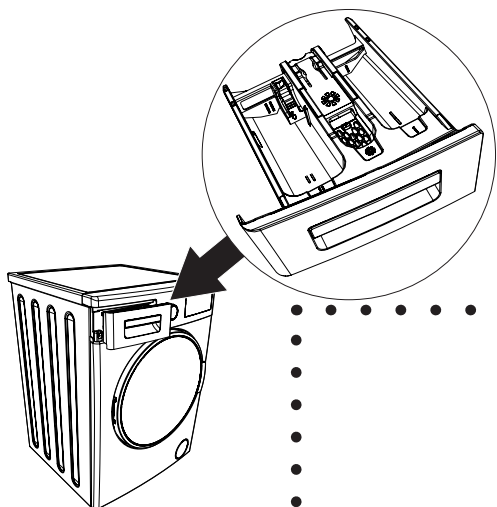

..... Compartiment lessive pour le lavage principal

..... Compartiment pour l'adoucissant

..... Compartiment lessive pour prélavage

Niveaux de lessive en poudre

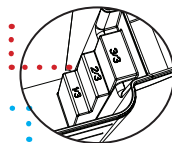

..... Cuillère de dosage de la lessive en poudre

(1-2) Suivant modèle

Compartiments du tiroir produits lessiviels

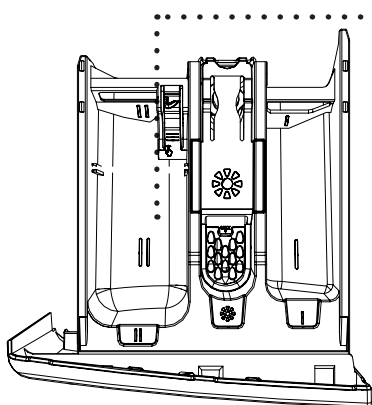

Compartiment lessive pour le lavage principal :

Dans ce compartiment, ne doivent être mis que les produits comme la lessive (liquide ou en poudre) ou des agents anticalcaire. Vous trouverez l'accessoire pour la lessive liquide dans le sachet plastique d'accessoires livrée avec le lave linge. (*)

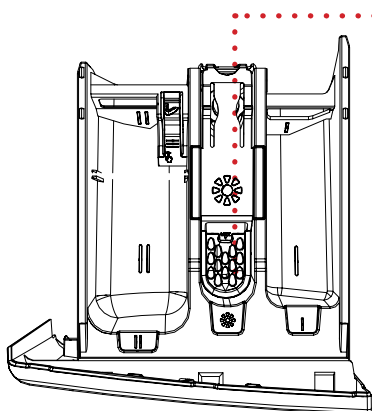

Compartiment pour adoucissant et amidonnage

Dans ce compartiment, les produits tels que l'adoucissant pour linge peuvent être utilisés (il est recommandé de respecter les doses prescrites par le fabricant). Les adoucissants que vous utilisez peuvent parfois rester dans ce compartiment parce que ces produits ne sont pas fluides. Pour éviter cette situation, il est recommandé d'utiliser des adoucissants liquides ou de les diluer avant utilisation.

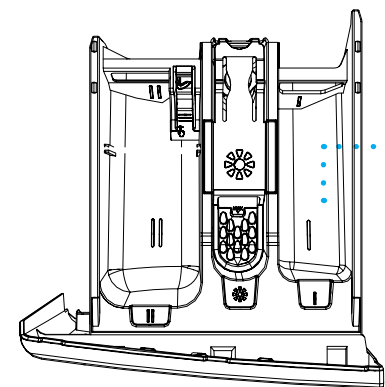

Compartiment lessive pour le pré-lavage

Utilisez ce compartiment uniquement en cas de sélection de la fonction pré-lavage. Il est également recommandé de n'utiliser la fonction pré-lavage que pour du linge très sale. Pour l'entretien du tiroir à produits lessiviels, aller à la page 99.

(*) Dépend du modèle

Sélecteur de programme

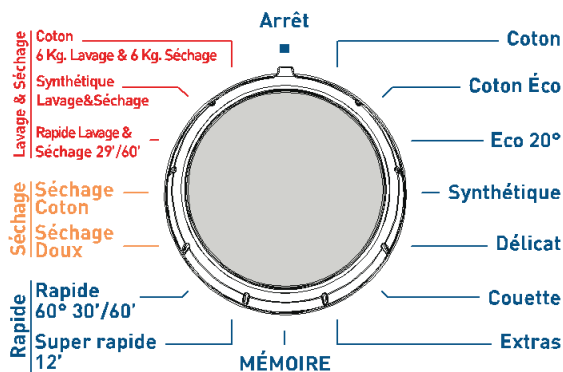

Le sélecteur de programme vous permet de sélectionner le programme avec lequel vous souhaitez laver votre linge. Vous pouvez mettre le programme de sélection en marche en tournant le sélecteur de programme dans les deux sens.

Assurez-vous que le sélecteur est exactement sur le programme que vous souhaitez sélectionner.

• Consultez les fonctionnalités des programmes dans le tableau de la page 78.

REGLAGES DE PARAMETRES DE L'ECRAN

Pour effectuer les premiers réglages de votre lave linge séchant :

- Branchez votre lave linge
- Ouvrez le robinet d'eau.
- Tournez le sélecteur de programme

Sélection de la langue

- La première fonctionnalité qui s'affiche à l'écran principal est le réglage de sélection de la langue.

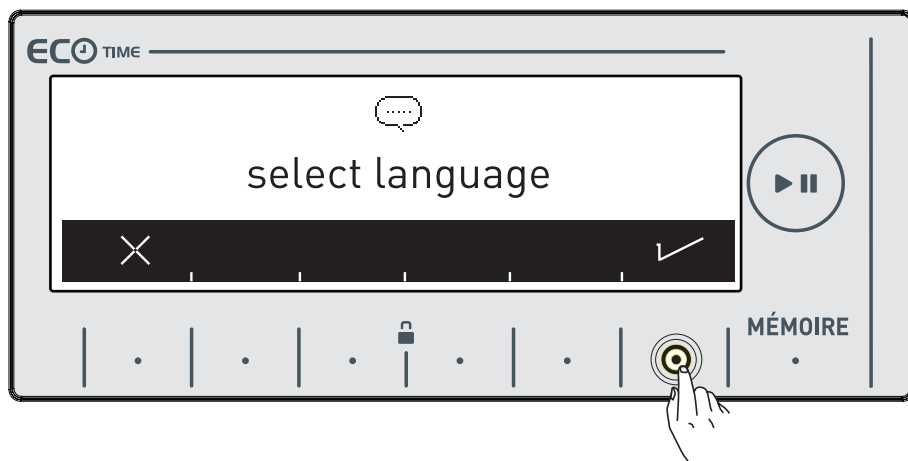

- Choisissez la langue à l'aide de la touche ✓
- Vous pouvez quitter l'écran de sélection sans effectuer une sélection à l'aide de la touche X

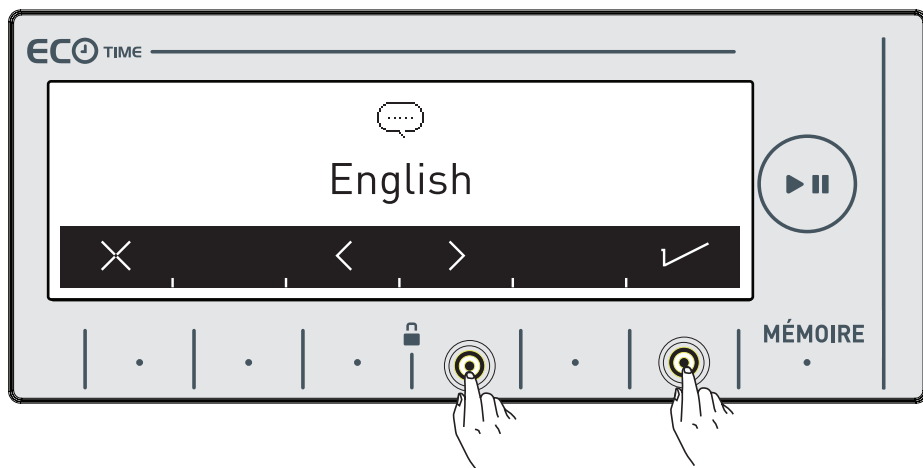

- Choisissez la langue de votre choix à l'aide des touches <>
Validez la langue en appuyant sur la touche ✓

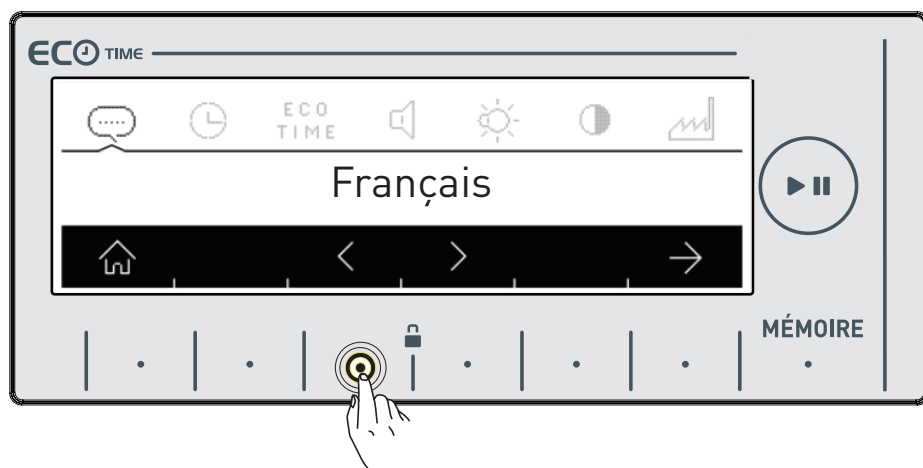

- Lorsque vous désirez modifier à nouveau la langue, il sera nécessaire d'aller dans la sélection langue (touche =) et d'utiliser les touches <> pour choisir la nouvelle langue

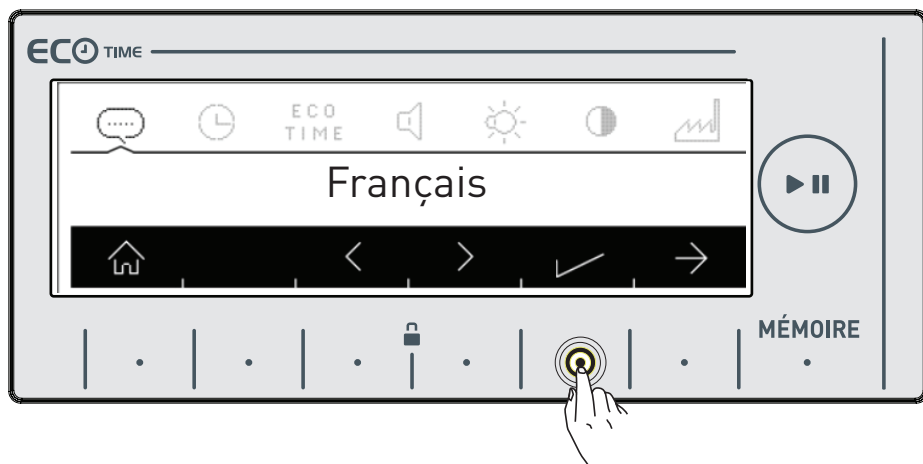

- Appuyez sur ✓ pour sauvegarder la langue sélectionnée

- Une invite de commande s'affiche pour confirmation de la sélection de langue.

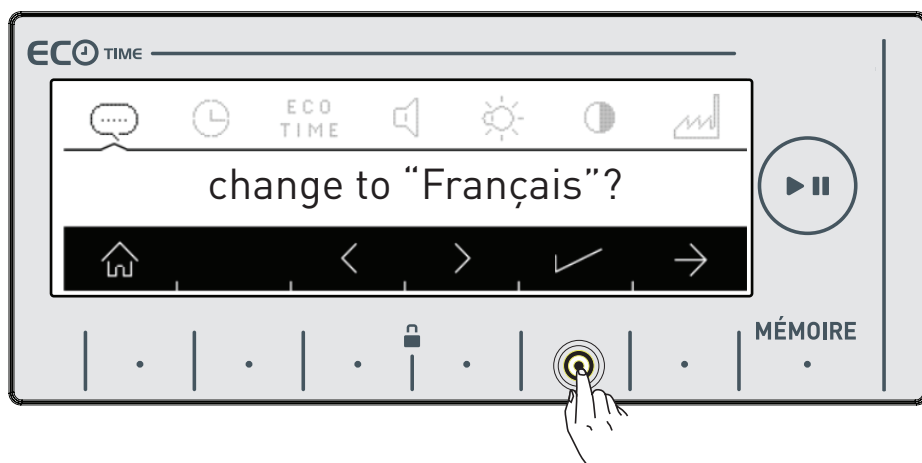

- Appuyez le bouton ✓ pour confirmer.

- Si vous estimez que la langue sélectionnée est incorrecte, appuyez sur le bouton  et reprenez la sélection.
- Une fois la modification validée, la nouvelle langue sélectionnée est appliquée.



Réglages des heures creuses

• Les tarifs d'électricité changent au cours de la journée en fonction d'intervalles fixés par les fournisseurs d'énergie (heures pleines / heures creuses). Vous pouvez demander plus d'informations auprès de votre fournisseur d'énergie électrique. Ainsi, vous pourrez programmer votre lave linge afin de le faire fonctionner aux heures creuses.

Remarque : Votre installation électrique doit être connectée à un compteur avec une fonction « intelligente » permettant de mettre en fonction le lave linge pendant les heures économiques.

- Appuyez sur la touche ✓ pour effectuer ce réglage
- Si vous souhaitez le faire plus tard, ✕ appuyez sur la touche X

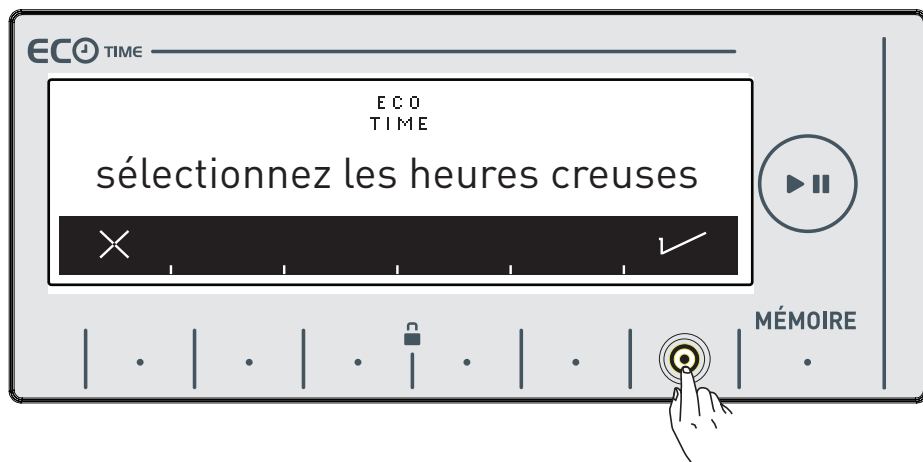

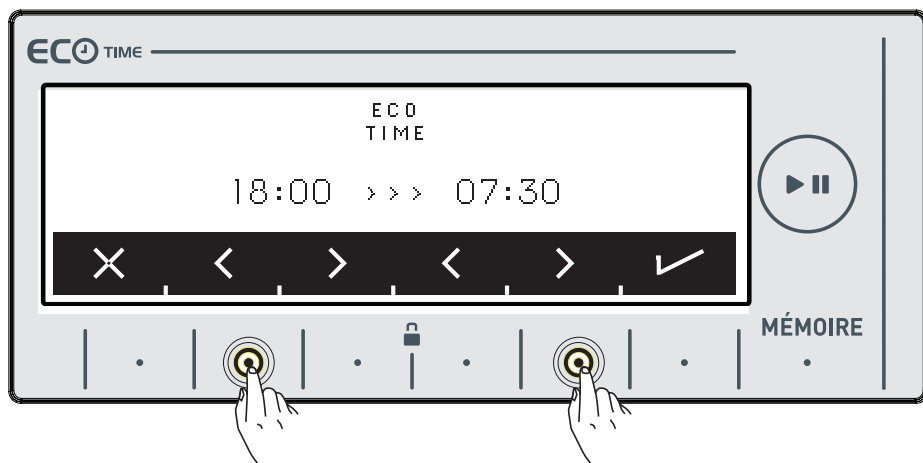

- Vous pouvez régler l'intervalle heures économiques en appuyant sur les icônes <>. Allez à la page 60 pour activer la fonction supplémentaire intervalle de temps éco

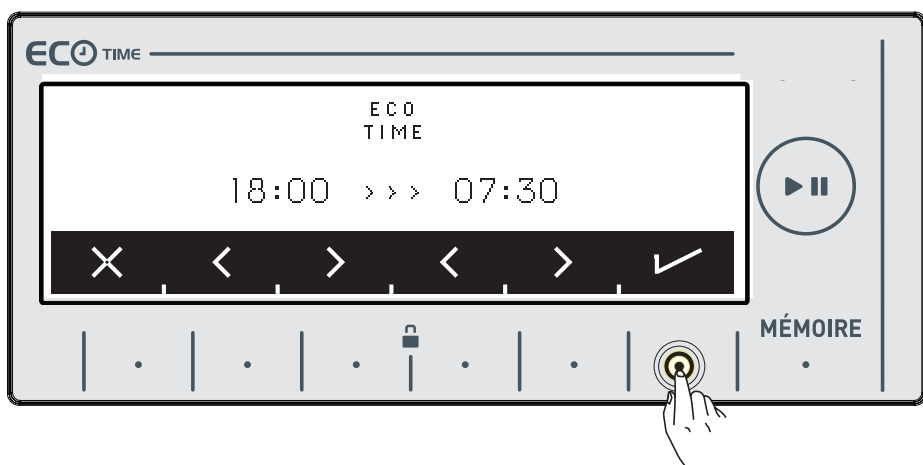

- Validez votre choix en appuyant sur ✓ l'icône .

Réglages de l'heure

- Nous vous conseillons de mettre le lave linge à l'heure lors de l'installation.

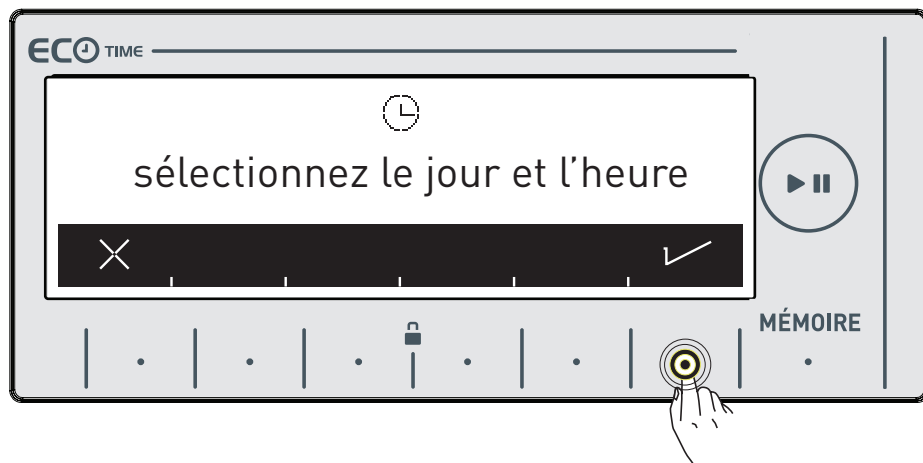

- Votre machine vous demande votre accord pour régler l'heure.

Allez au menu de réglage en appuyant sur la touche ✓
L'icône X vous permet de sortir sans effectuer de réglage.

Remarque : Vous devez mettre le lave linge à l'heure, sinon les autres fonctionnalités connexes seront affectées.

Remarque : Les informations enregistrées dans le display seront réinitialisées (remise à 0) si votre machine reste débranchée pendant plus de 15 jours. Dans ce cas, vous devrez régler à nouveau l'heure lors de la prochaine utilisation.

- Réglez l'heure et les minutes en appuyant sur les touches >>

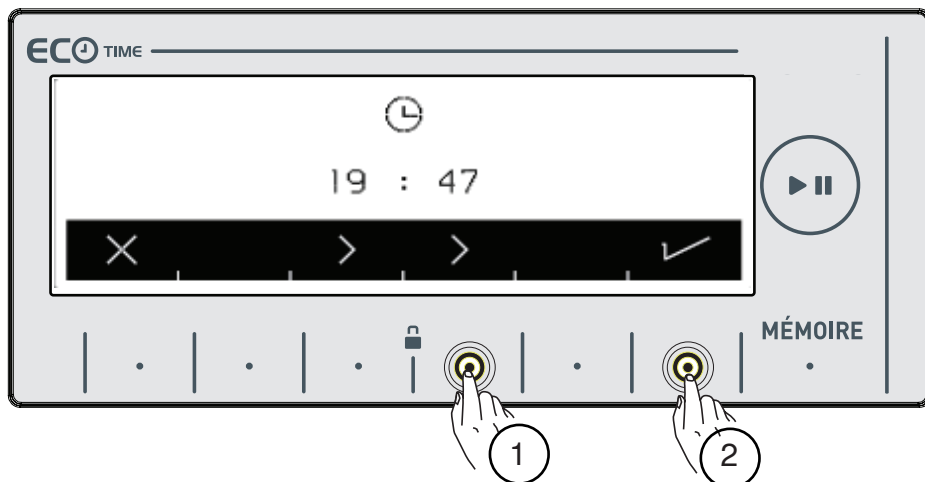

- Une fois l'heure réglée, validez les paramètres en appuyant sur la touche ✓.

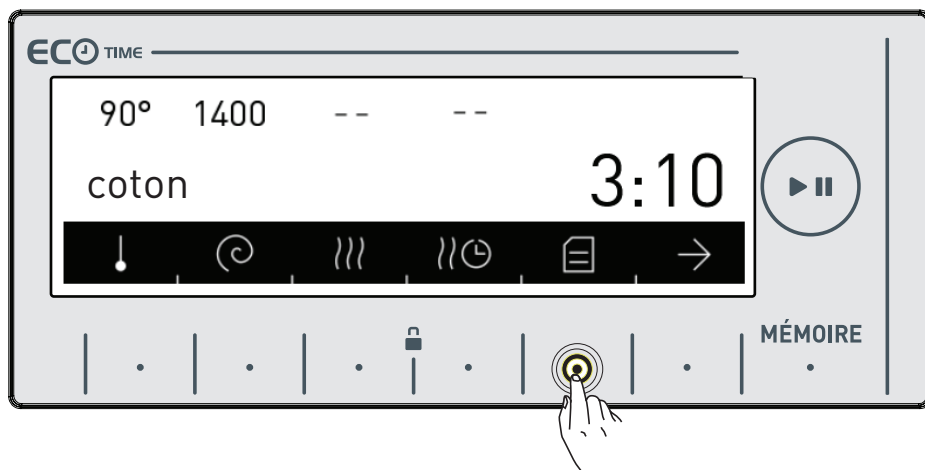

- Le display passera automatiquement à l'écran principal du programme que vous avez sélectionné. Allez au menu des réglages de l'appareil en appuyant sur  la touche de cet écran.

🔊 Réglage du son

- Vous pouvez régler le son de votre lave linge en appuyant sur les touches < >

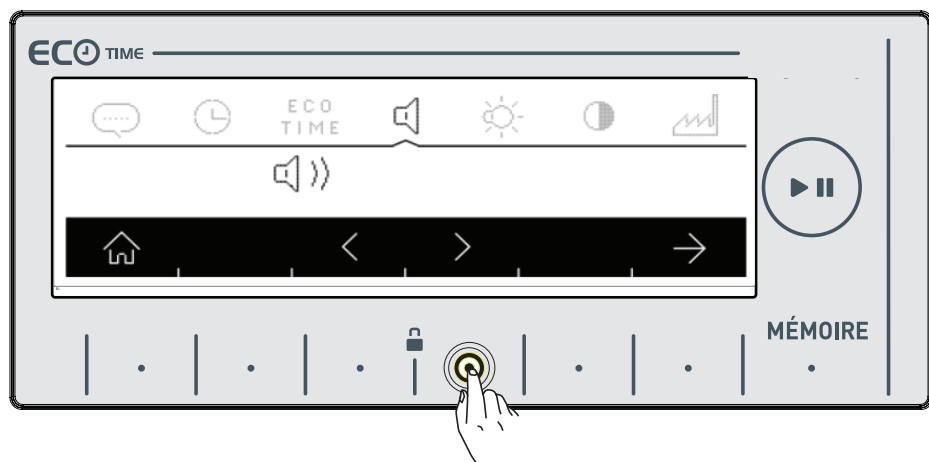

Le symbole 🔊)) signifie que les avertissements sonores de votre lave linge sont activés.

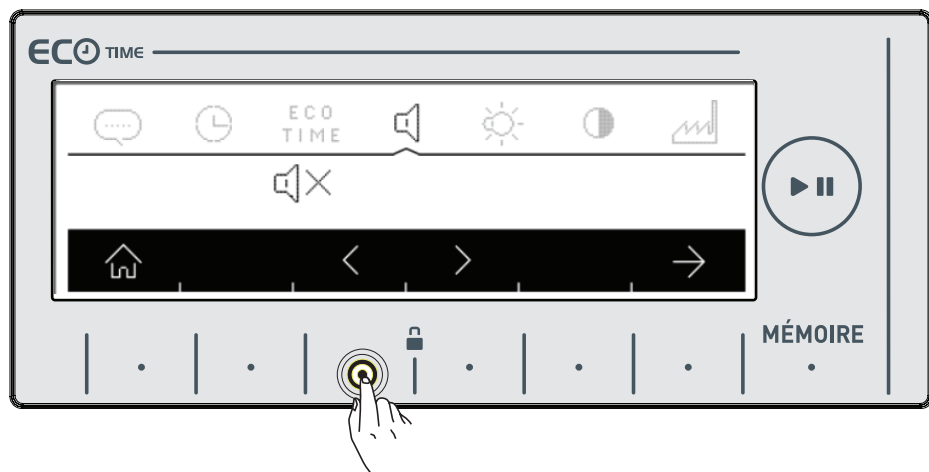

Le symbole 🔊 ✕ signifie que les avertissements sonores de votre lave linge sont désactivés

Réglage de la luminosité de l'écran

- Vous pouvez régler la luminosité de l'écran de votre lave linge en appuyant sur les touches <>



- Pour régler le contraste de l'écran de votre lave linge, appuyez sur la touche →

Réglage du contraste de l'écran

- Vous pouvez régler le contraste de l'écran de votre lave linge en appuyant sur les touches <>

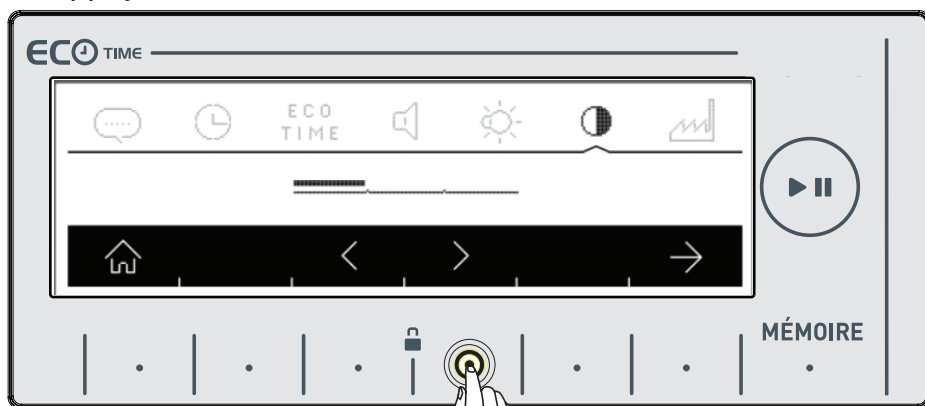

- Vous pouvez aller à l'écran « restauration des paramètres d'usine » en appuyant sur l'icône →

Restauration des paramètres d'usine

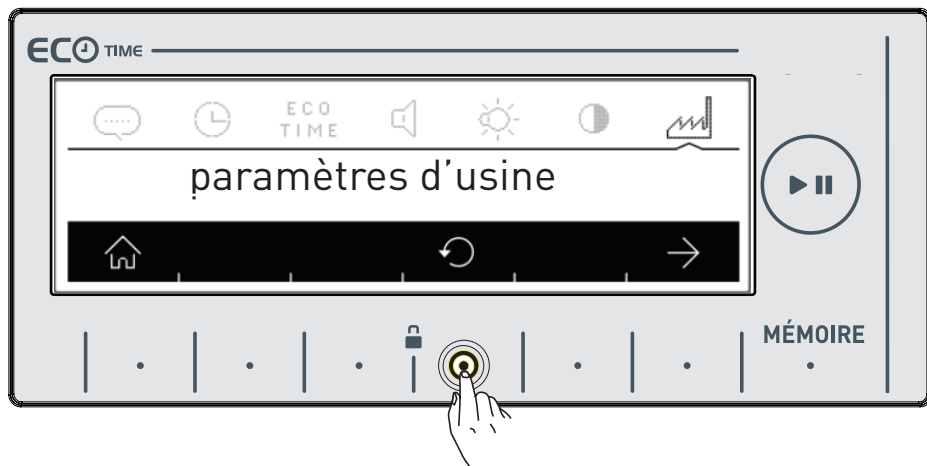

Si vous voulez remettre à zéro votre lave linge avec les paramètres. Usine par défaut :

- Appuyez sur la touche. 



- Un message s'affichera vous demandant si vous souhaitez remettre à zéro les paramètres Usine



- Appuyez sur le bouton  pour confirmer la sélection
- Si vous souhaitez annuler la sélection, appuyez sur l'icône 
- Vous pouvez retourner à l'écran principal en appuyant sur la touche 

OPÉRATION DE LAVAGE

- Ouvrez le robinet d'eau.
- Branchez votre lave linge.

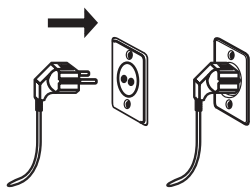
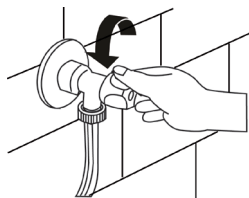

Tri du linge



Votre linge comporte des étiquettes avec les indications de lavage prescrites par les fabricants. Lavez ou séchez votre linge en respectant les consignes indiquées sur ces étiquettes.







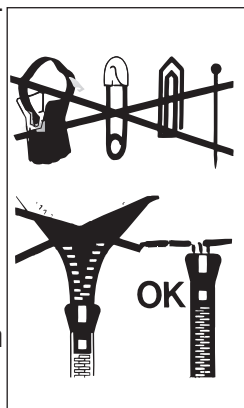

















- Triez votre linge en fonction du type de tissu (coton, synthétique, délicats, laine, etc.), de la température de lavage (froid, 30°C, 40°C, 60°C, 90°C), du niveau de salissure (moins sale, sale, très sale) et de la possibilité de séchage ou non en machine.
- Séparez toujours le linge blanc des vêtements de couleur.
- Lavez séparément le linge de couleur neuf, car il risque de déteindre au cours du premier lavage.
- Assurez-vous que votre linge ne comporte aucune pièce métallique dans les poches. S'il y en a, veuillez les enlever.

AVERTISSEMENT : Toute défaillance survenant suite à la présence de corps étrangers dans votre lave linge annulera automatiquement la garantie.

- Fermez les fermetures à glissières et boutonnez vos habits.
- Enlevez les crochets de rideaux (métalliques ou plastiques) ou placez-les dans un filet ou un sac à linge fermé.
- Mettez à l'envers les habits tels que pantalons, tricots, t-shirts, pulls et survêtements
- Lavez les petites pièces tels les chaussettes, les mouchoirs et lingerie similaire dans un sac ou filet de lavage.



Explication des symboles de lavage des textiles

	Tissu résistant		Température maximale de repassage 110 °C
	Tissu délicat		Pas de repassage
	Température maximale de lavage : 95 °C		Symboles de nettoyage à sec. Les lettres indiquent le type des solvant à utiliser. Les textiles portant ces symboles ne doivent jamais être lavés dans un lave linge, sauf mention contraire apposée sur l'étiquette.
	Température maximale de lavage : 60 °C		
	Température maximale de lavage : 40 °C		
	Température maximale de lavage : 30 °C		Nettoyage à sec interdit
	Lavage à la main uniquement		Séchage sur une surface plane
	Pas de lavage en lave linge (à sec uniquement)		Séchage sans repassage
	Blanchiment autorisé dans l'eau froide		Séchage étendu
	Blanchiment interdit		Séchage température normale
	Température maximale de repassage : 200 °C		Séchage faible température
	Température maximale de repassage : 150 °C		Pas de séchage en tambour

Chargement du linge dans le lave linge

 **Vous devez sélectionner un programme avant de charger votre linge dans le lave linge. Si vous mettez le linge dans le lave linge sans sélectionner un programme, le capteur de charge ne sera pas activé.**

Remarque : La capacité de charge maximale de votre lave linge peut varier en fonction du programme sélectionné. Ne dépassez pas la charge de séchage maximale à sec indiquée dans le tableau des programmes de lavage. Si vous dépassez la capacité de charge du programme sélectionné, l'icône  va s'afficher sur l'écran de votre lave linge et un son d'avertissement va retentir. Il est conseillé de retirer progressivement le linge de votre lave linge jusqu'à ce que cette icône disparaisse.

- Ouvrez le hublot de votre lave linge.

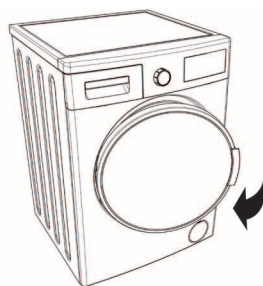

- Vérifiez l'intérieur du tambour. Il peut y avoir du linge oublié lors des précédents lavages. Si tel est le cas, enlevez le linge restant avant de sélectionner le programme.

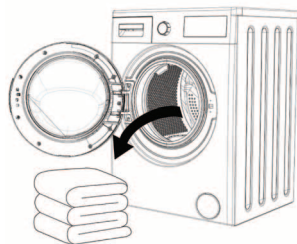

- Mettez votre linge dans le tambour en veillant bien à le répartir. Pliez les articles tels que les couvre-lits et couvertures comme indiqué ci-dessous avant de les charger dans le tambour.

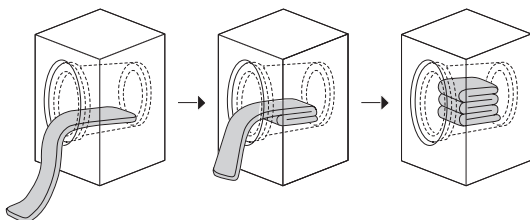

- Votre lave linge est équipée d'un système de détection de charge. Ce système de détection de charge mesure le poids du linge qui se trouve à l'intérieur de votre tambour et vous pouvez le visualiser via un trait noir progressif sur l'écran (voir dessins cidessous). Il ajuste automatiquement les caractéristiques du programme (durée du programme, consommation d'énergie, consommation d'eau) en fonction de la quantité de linge.
- Si vous continuez à faire fonctionner votre lave linge malgré la surcharge, les performances de lavage et de séchage seront réduites. En outre, votre lave linge pourra subir des dommages et vos habits pourront prendre une coloration jaune au terme du programme de séchage.

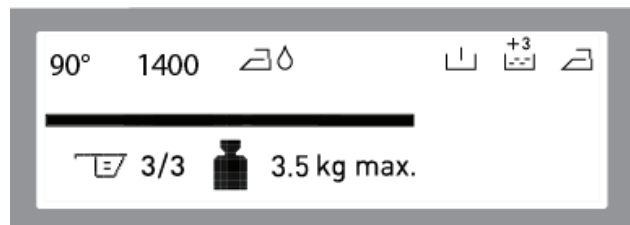
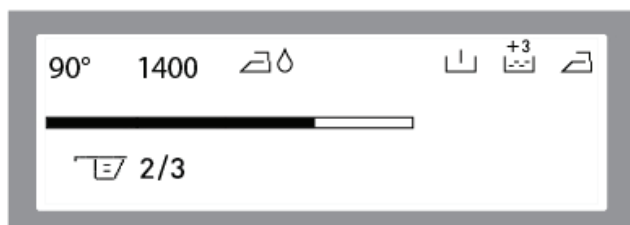
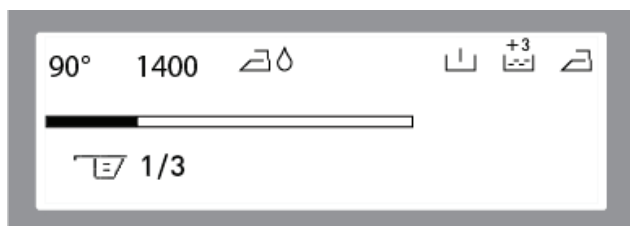

- Introduisez les vêtements séparément (l'un après l'autre).
- Assurez-vous qu'aucun vêtement n'est coincé entre le hublot et le joint de hublot lors de la fermeture du hublot (porte) de votre lave linge.
- Assurez-vous que le hublot de votre lave linge est totalement fermé, sinon le processus de lavage ne commencera pas

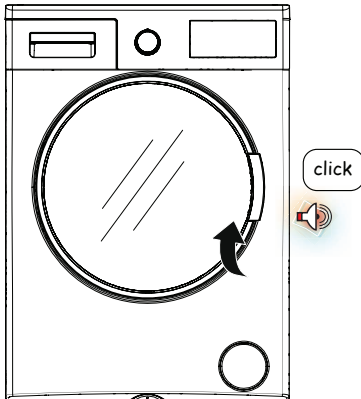

Choix des produits lessiviels et introduction dans le bac à produits

La quantité des produits lessiviels dépend des critères suivants :

- La dose de lessive à utiliser est déterminée par le degré de salissure de votre linge.
- Pour le linge légèrement sale, n'effectuez pas de prélavage et versez une petite quantité de lessive dans le compartiment n° 2 du bac à produits.
- Pour le linge très sale, sélectionnez un programme avec prélavage, versez 1/4 de lessive (que vous utiliseriez dans un lavage normal) dans le compartiment n° 1 du bac à produits et la quantité restante (3/4) dans le compartiment n° 2.
- Utilisez des lessives spécialement adaptées pour les machines à laver automatiques. Les doses à utiliser pour votre linge seront précisées sur les emballages des lessives.
- La quantité de lessive dépend de la dureté de l'eau : plus le niveau de dureté est élevé, plus grande devra être la quantité de lessive à utiliser.
- La quantité de détergent à utiliser dépendra également de la quantité de linge à laver.
- Versez l'adoucissant dans le compartiment prévu à cet effet dans le bac à produits. Ne dépassez pas le niveau MAX, sinon l'adoucissant s'écoulera dans l'eau de lavage.
- Les assouplissants très concentrés doivent être dilués avec un peu d'eau avant de les verser dans le bac à produits. Un assouplissant très concentré bouchera le siphon et empêchera l'écoulement du produit.
- Vous pouvez utiliser des lessives liquides pour tous les programmes sans prélavage. Pour ce faire, installez le bac spécifique pour lessive liquide (voir instructions page 29) dans le compartiment n° 2 du bac à produits et versez la quantité de lessive liquide en fonction des prescriptions du fabricant. Ne dépassez pas le niveau MAX et utilisez ce bac uniquement pour la lessive liquide (il faudra impérativement l'enlever si vous utilisez à nouveau de la lessive en poudre).

Pour placer le dispositif de détergent dans le tiroir à détergent, voir instructions en page 29. (*)

(1-2) Dépend du modèle

- Votre lave linge dispose d'un système qui conseille les quantités (dose) de lessive en fonction du linge que vous allez charger, indiqué par le symbole  qu'on retrouve sur l'écran (voir dessin ci-dessous).

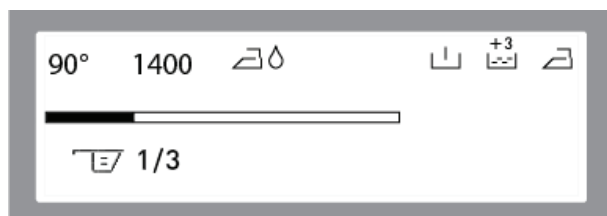

Remarque : 3/3 signifie la quantité maximum indiquée par le fabricant. Cette quantité devra être modulée en fonction de la dureté de l'eau et de la quantité de linge. Rappel : trop de lessive nuit à l'environnement, respectez les quantités

(*)  : Niveaux de détergent en poudre (*)



Si vous devez choisir un programme de lavage + séchage enchainé, ne mettez pas un dispositif ou boule de dosage de lessive dans votre tambour. Il peut causer un risque d'incendie.

(*) dépend du modèle

Sélection des programmes

- Sélectionnez le programme de lavage de votre choix avec le sélecteur de programme.

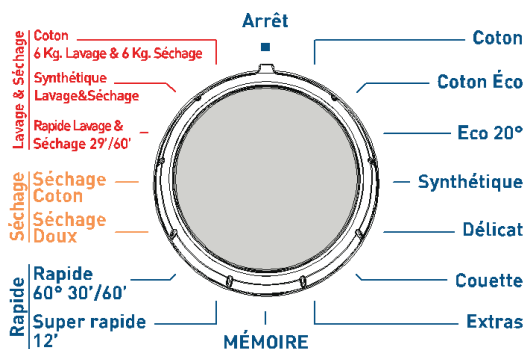

- Le nom du programme et ses caractéristiques vont s'afficher à l'écran.

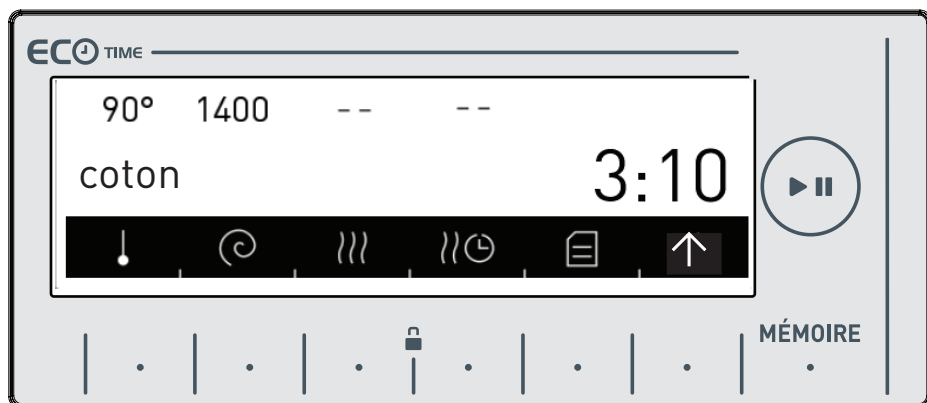

- Pour régler la température (froid, 20°, 30°, 40°, 60°, 90°) appuyez successivement sur la touche (symbole température).
- Pour régler l'essorage (400, 600, 800, 1000, 1200, 1400), appuyez successivement sur la touche (symbole essorage)



Remarque : Après avoir réglé la vitesse d'essorage, si vous sélectionnez un programme de séchage, le lave linge définira automatiquement une vitesse d'essorage pour améliorer les performances de séchage.

- Consultez les fonctionnalités des programmes dans le tableau de la page 78.

Option séchage en fin de lavage

- Vous pouvez sélectionner les paramètres de séchage de votre choix en appuyant sur l'icône .



Programme de séchage : prêt à ranger

- Recommandé pour le linge que vous rangerez directement dans la penderie. Si vous souhaitez sélectionner l'option séchage prêt à ranger, appuyez successivement sur la touche  jusqu'à ce que vous voyez  à l'écran.

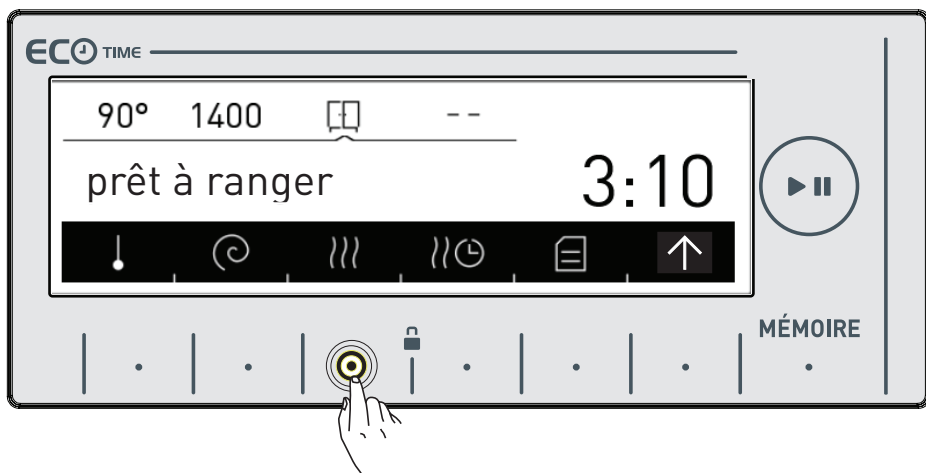
Remarque : Si l'icône  ne s'affiche pas à l'écran lorsque vous sélectionnez la fonction de séchage prêt à ranger, cela signifie que ladite fonction n'est pas prévue avec le programme de lavage sélectionné.





Programme de séchage prêt à mettre sur cintre

- Recommandé pour le linge qui doit être séché sur cintre. Pour sélectionner l'option séchage prêt à cintrer, appuyez sur la touche  jusqu'à ce que  s'affiche à l'écran.

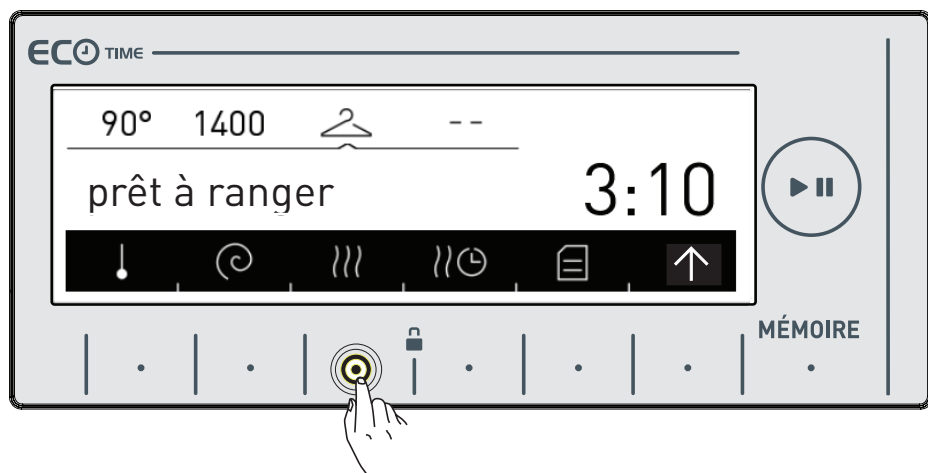
Remarque : Si l'icône  ne s'affiche pas à l'écran lorsque vous sélectionnez la fonction de séchage prêt à mettre sur cintre, cela signifie que ladite fonction n'est pas prévue avec le programme de lavage sélectionné.



Programme de séchage prêt à repasser

- Recommandé pour le linge qui doit être repassé avant l'utilisation.
- Pour sélectionner l'option prêt à repasser, appuyez successivement sur la touche  jusqu'à ce que  s'affiche à l'écran.

Remarque : Si l'icône  ne s'affiche pas à l'écran lorsque vous sélectionnez la fonction de repassage à sec, cela signifie que ladite fonction n'est pas prévue avec le programme de lavage sélectionné.

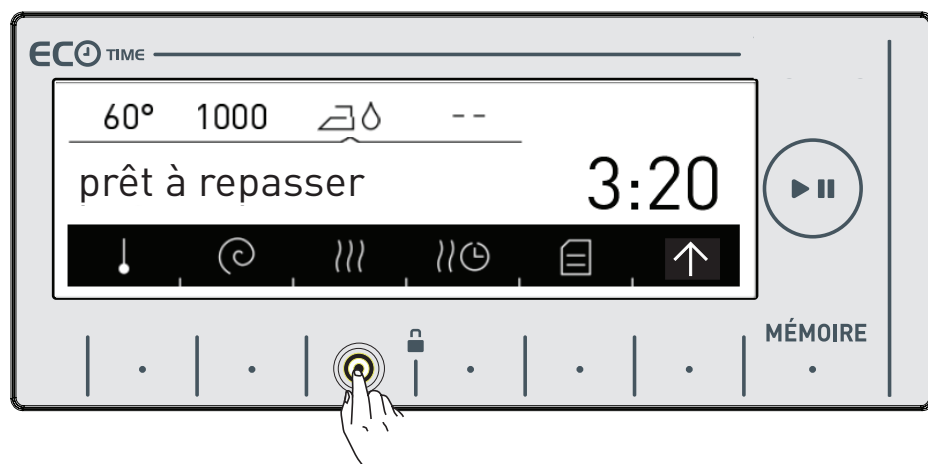

☼ Séchage avec durée choisie

Si vous souhaitez utiliser un programme de séchage à durée déterminée :

- Appuyez sur l'icône ☼ à l'écran ;
- Les durées de séchage possibles s'afficheront à l'écran de votre lave linge (30, 60 et 120 minutes).

Remarque : Si les durées ne s'affichent pas à l'écran lorsque vous souhaitez sélectionner la fonction durée de séchage, cela signifie que ladite fonction n'est pas prévue avec le programme de lavage choisi ou que la quantité de linge contenue dans la machine ne correspond pas au temps de séchage

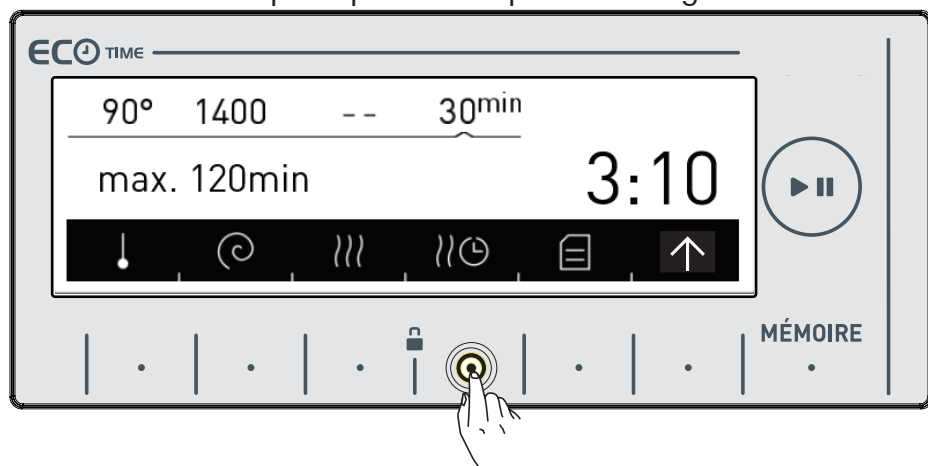

Durées des programmes de séchage

Quantité de linge à sécher	Temps de séchage recommandé
1 kg	30 minutes
2 kg	60 minutes
3,5 kg	120 minutes

Si la quantité de linge à sécher est supérieure à 3,5 kg, il est conseillé de sélectionner l'une des options de séchage prêt à ranger, à mettre sur cintre ou prêt à repasser.

Fonctions supplémentaires

Avant de lancer le programme, vous pouvez choisir une fonction supplémentaire.

- Appuyez sur la touche de la fonction supplémentaire que vous souhaitez sélectionner.

Les fonctions supplémentaires peuvent ne pas être disponibles en raison du programme sélectionné ou de la quantité de linge que vous avez mise dans votre lave linge.

Une fonction supplémentaire peut ne pas être disponible si :

- elle n'est pas compatible avec la fonction que vous avez précédemment sélectionnée
- le temps du programme en cours est insuffisant pour supporter la fonction supplémentaire souhaitée.

- Vous pouvez consulter le tableau des programmes dans les pages 78 à 89 pour en savoir davantage sur les fonctions supplémentaires.

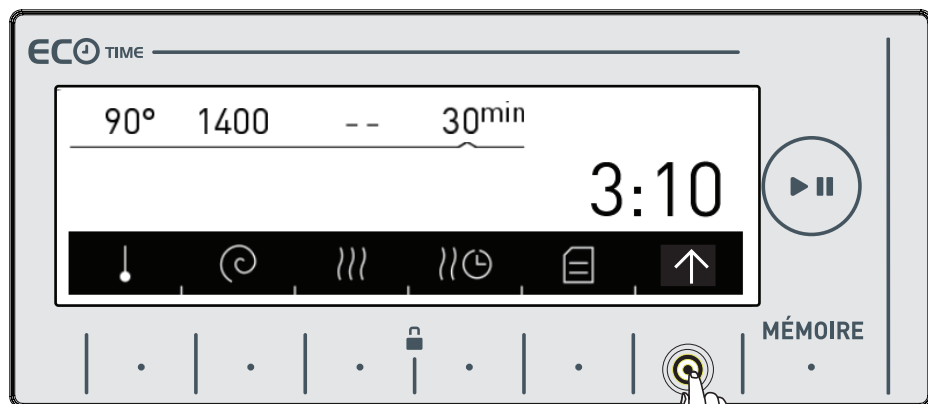

- Appuyez sur l'icône  pour afficher les fonctions supplémentaires.

Fonction pré lavage

Cette fonction vous permet de faire un pré lavage pour le linge très sale avant d'effectuer le lavage principal. Lorsque vous utilisez cette fonction, vous devez la lessive dans le compartiment n° 1 du bac à produits.

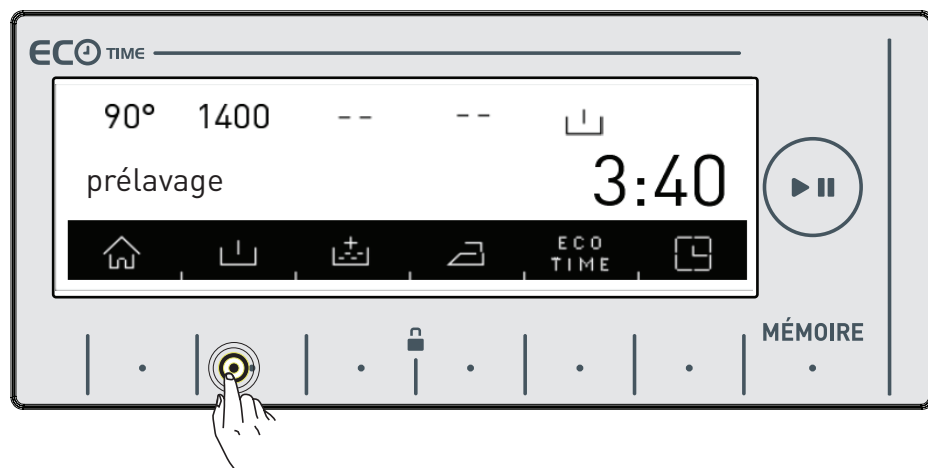

- Appuyez sur la touche  pour activer la fonction supplémentaire de pré lavage.

Remarque : Si l'icône  ne s'affiche pas à l'écran lorsque vous souhaitez sélectionner la fonction pré lavage, cela signifie que cette fonctionnalité n'est pas prévue avec le programme de lavage choisi.



Fonction de rinçage supplémentaire

Grâce à cette fonction, vous pouvez ajouter un ou plusieurs rinçages supplémentaires à votre lessive. Cette fonction vous offre 3 options de rinçage supplémentaire.

-  : Un rinçage supplémentaire effectué à la fin du lavage .
-  : Deux rinçages supplémentaires effectués à la fin du lavage .
-  : Trois rinçages supplémentaires effectués à la fin du lavage.

- Si vous souhaitez effectuer cette fonction, appuyez sur  la touche jusqu'à ce que le nombre de rinçages souhaités apparaisse à l'écran.

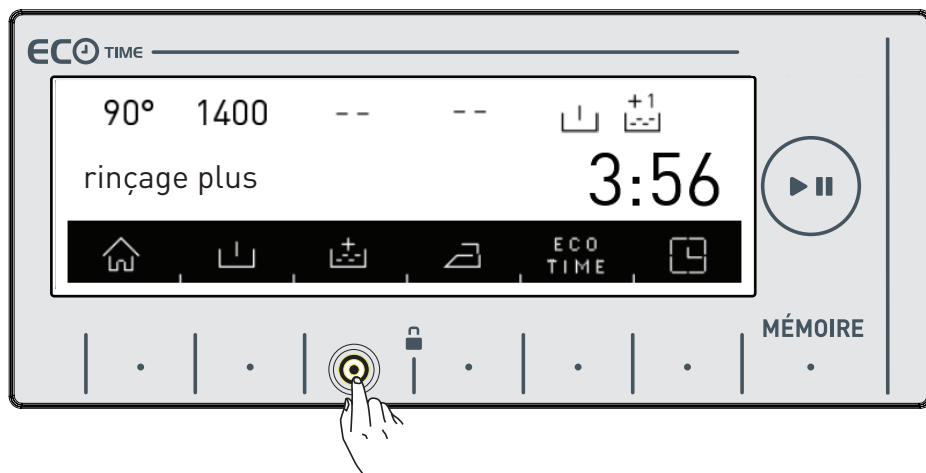

Remarque : Si l'icône  ne s'affiche pas à l'écran lorsque vous souhaitez sélectionner l'option de rinçage supplémentaire, cela signifie que ladite option n'est pas prévue avec le programme de lavage choisi.





Fonction anti-allergique

Grâce à cette fonction, vous pouvez procéder à des rinçages supplémentaires de votre linge et toutes les étapes de rinçage seront faites avec de l'eau chaude (recommandée pour le linge délicat porté sur la peau, les vêtements de bébé et les sous-vêtements)

- Appuyez sur la touche  jusqu'à ce que l'icône  permettant d'activer la fonction supplémentaire anti-allergique apparaisse.

Remarque : Si l'icône  ne s'affiche pas à l'écran lorsque vous souhaitez sélectionner l'option supplémentaire anti-allergique, cela signifie que cette option n'est pas prévue avec le programme de lavage choisi.

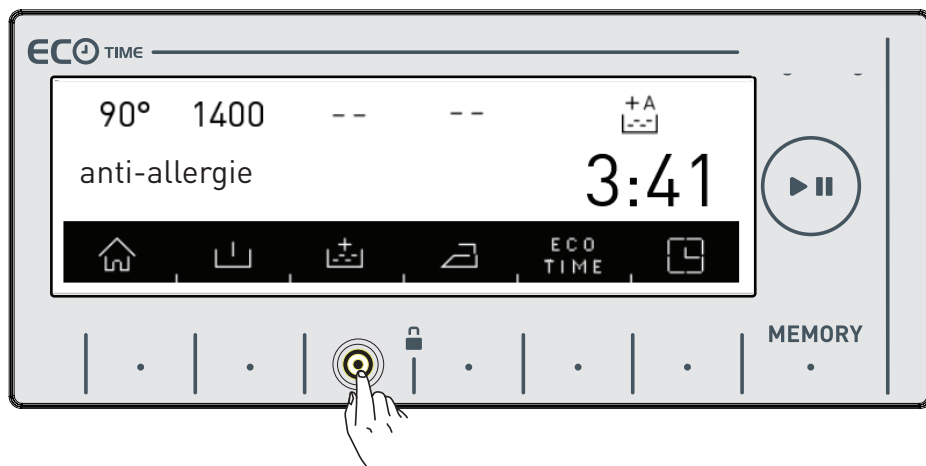

Fonction supplémentaire repassage facile

- Vous pouvez réduire le niveau de froissement de votre linge à la fin du lavage en activant cette fonction supplémentaire.
- Appuyez sur l'icône  pour activer la fonction supplémentaire de repassage facile.

Remarque : Si l'icône  ne s'affiche pas à l'écran lorsque vous souhaitez sélectionner l'option supplémentaire de repassage facile, cela signifie que cette option n'est pas prévue avec le programme de lavage choisi.

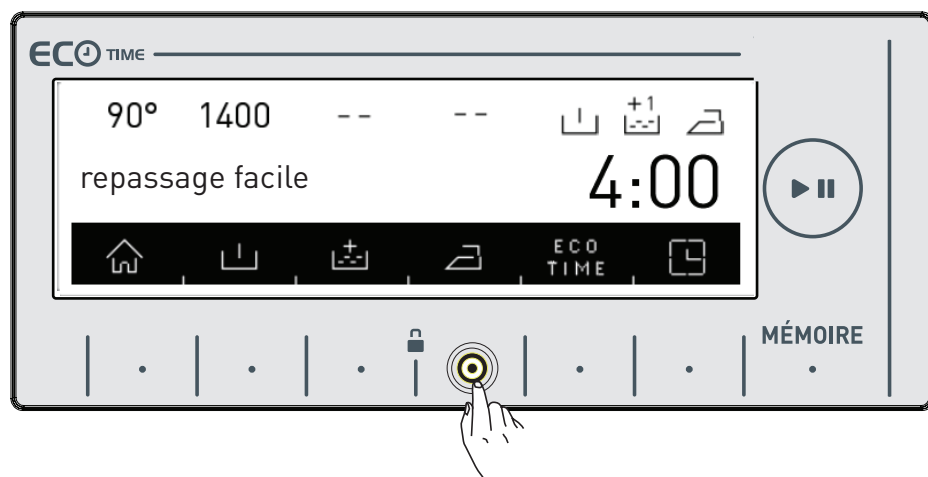

ECO
TIME

Fonction heures creuses

- Vous devez effectuer le réglage de l'heure Éco dans la section réglages pour que cette option marche efficacement (voir page 36).
- Si vous souhaitez activer la fonction temps Éco, appuyez sur **ECO TIME** la touche.
- L'icône **ECO TIME** sera active à l'écran.

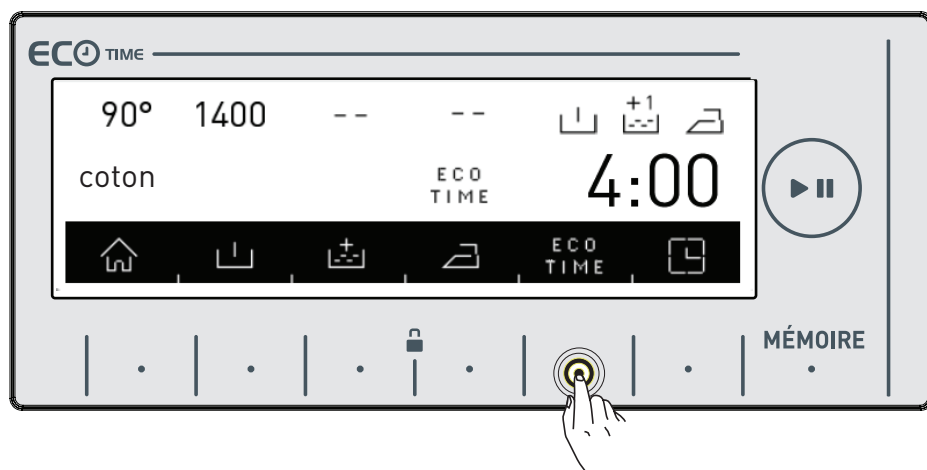

- L'option heures creuses s'affichera en permanence à l'écran jusqu'à ce que vous la suspendiez. Pour l'arrêter, il suffit d'appuyer à nouveau sur la touche de fonction heures creuses.

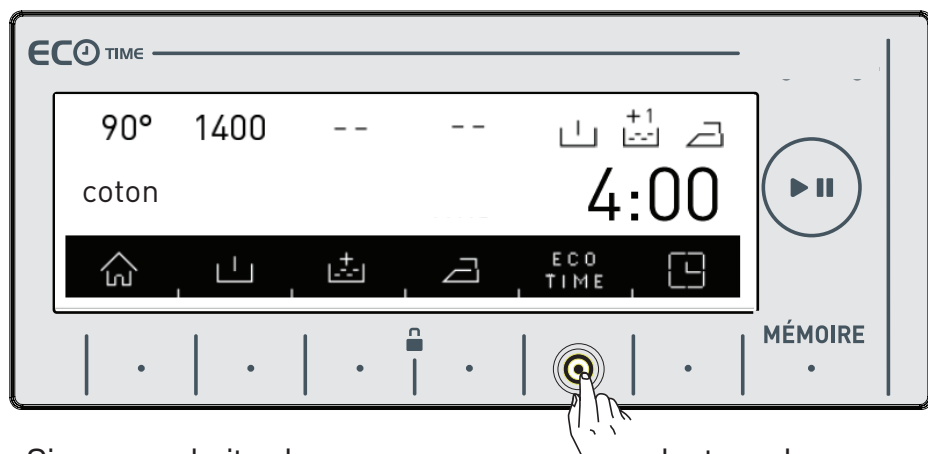

- Si vous souhaitez lancer un programme pendant que la fonctionnalité temps d'éco est active, appuyez sur l'icône . Le démarrage du programme sera automatiquement retardé en fonction du début des heures creuses (affiché à l'écran). L'écran affichera alternativement le début des heures creuses ainsi que la durée du programme choisie.



- Si vous ne souhaitez pas faire fonctionner le programme que vous avez sélectionné pendant les heures creuses, appuyez une fois de plus sur la touche . Le message «suppression temps d'économie» s'affichera à l'écran.



- Au bout de 3 secondes, votre lave linge passera automatiquement à l'écran principal du programme que vous avez sélectionné. Pour démarrer le programme, appuyez de nouveau sur la touche départ.

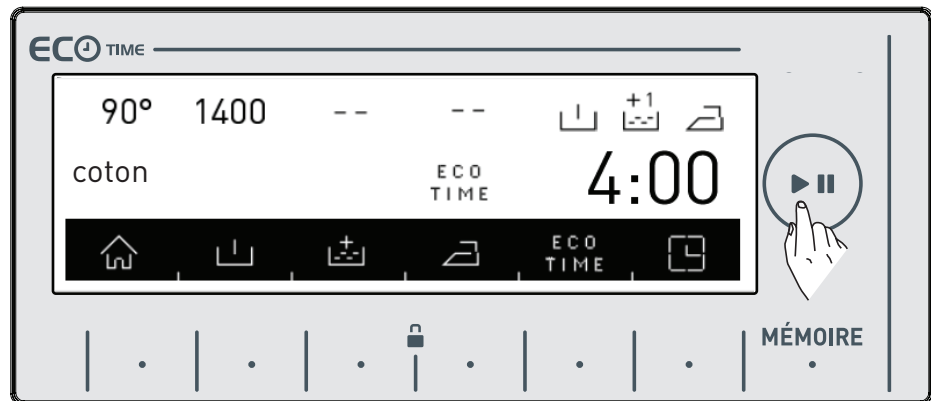



Fonction départ différé

- Grâce à cette fonction, vous pouvez retarder le temps de démarrage de lavage de votre machine d'une durée variant entre 10 minutes et 23 heures 50 minutes. Cette option vous permet également de fixer l'heure d'arrêt du lavage.
- Pour activer cette fonction supplémentaire, appuyez sur l'icône

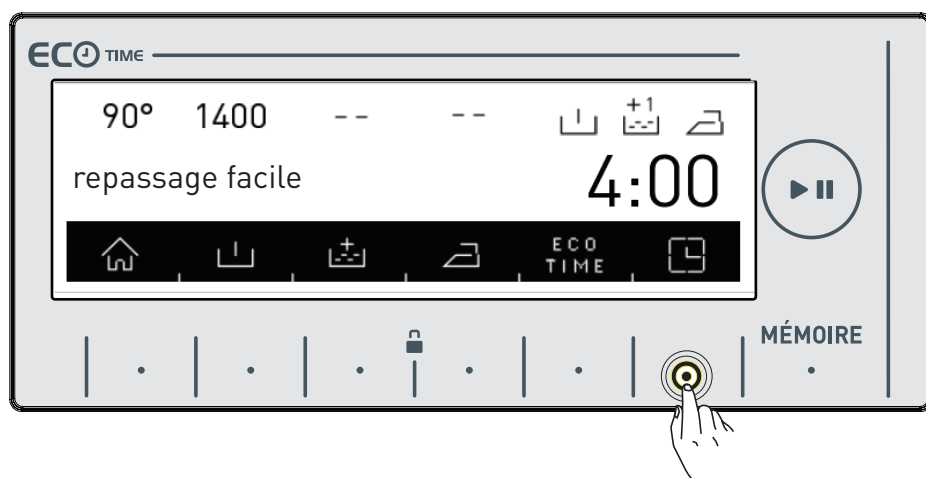

- L'heure actuelle s'affichera à l'écran pendant une courte durée.

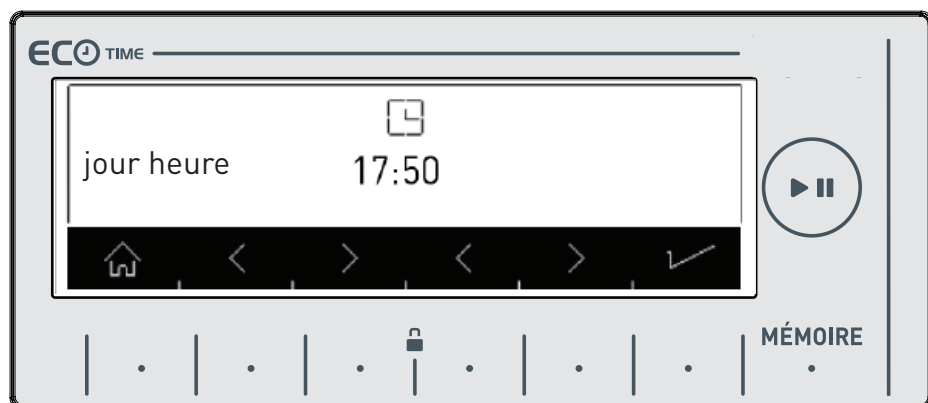

- L'heure actuelle s'efface automatiquement pour afficher le départ différé (à gauche) et l'heure de fin de programme (à droite).
- Sur cet écran, vous pouvez régler au choix le départ différé ou l'heure de fin de lavage (ou les 2 à la fois) en appuyant sur les touches <>

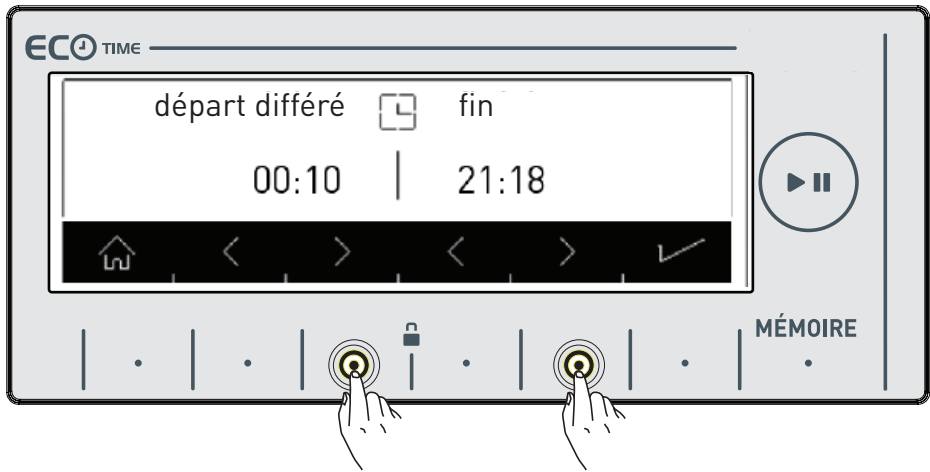

Remarque : Le réglage de l'heure doit être précis pour être en mesure d'utiliser correctement cette fonction (voir page 38 pour modifier le réglage de l'heure)

Touche fonction mémoire

Grâce à cette option, vous pouvez enregistrer le programme de lavage et de séchage précédemment utilisé ou des paramètres de programme de votre choix. Ensuite, il suffira de mettre le sélecteur de programmes sur MEMOIRE pour démarrer le programme mémorisé de lavage / séchage, et ceci sans effectuer à nouveau des réglages

Sélectionnez les paramètres que vous aimeriez mémoriser à l'écran, puis appuyez sur la touche d'enregistrement mémoire.

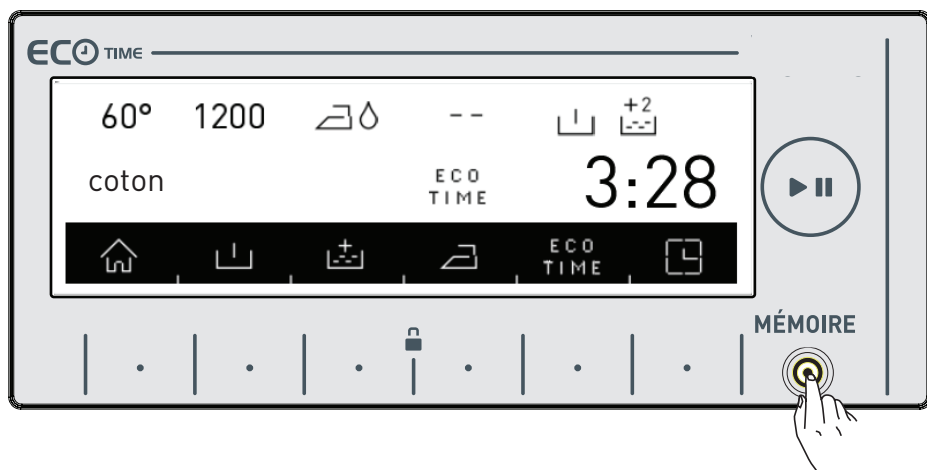

- Si vous désirez apporter des modifications au programme de lavage / séchage avant la sauvegarde, vous pouvez retourner au menu de programme en appuyant sur le touche ✕.



Après avoir effectué les modifications souhaitées, appuyez sur la touche mémoire une fois de plus.

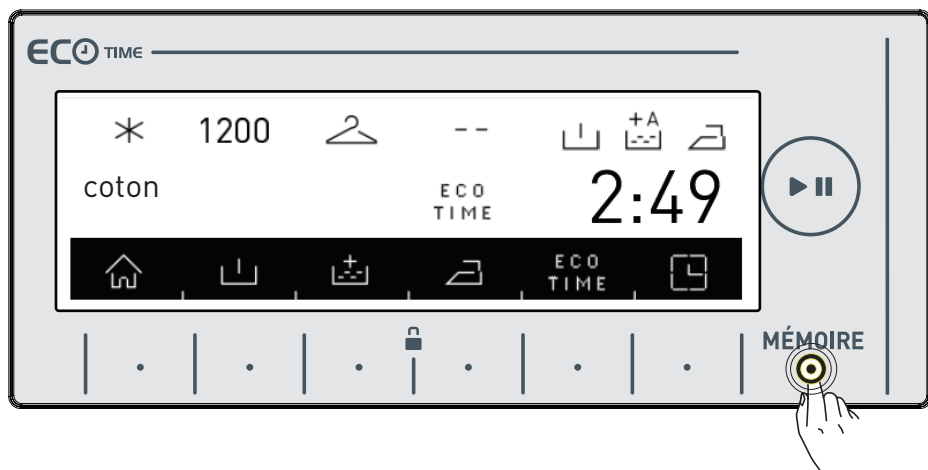



- Vous pouvez le mémoriser en appuyant sur la touche ✓



- Un écran similaire à celui présenté ci-dessus s'affiche à la fin de la mémorisation. Votre écran retourne automatiquement à l'écran principal du programme de lavage / séchage à partir duquel vous avez effectué l'opération de réglage.

- Vous pouvez démarrer le programme ou sélectionner un autre programme en appuyant sur la touche départ et démarrer le lavage.

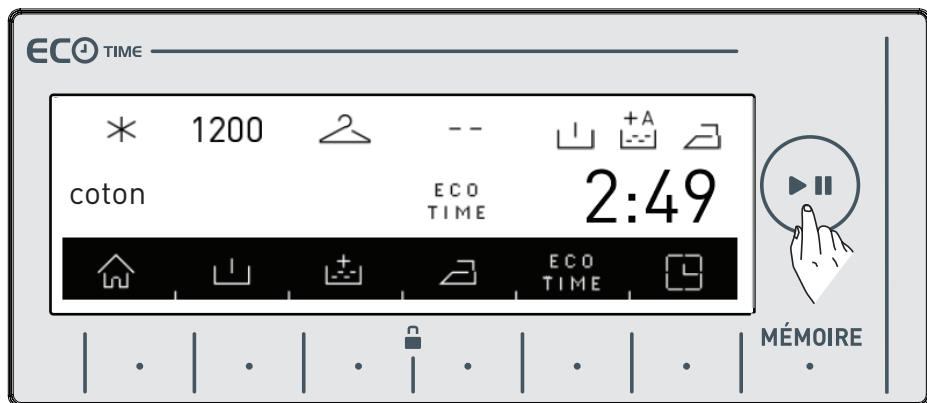

- Si vous souhaitez utiliser le programme mémorisé, vous pouvez positionner le sélecteur de programme sur MEMOIRE et appuyer sur la touche départ et démarrer le lavage.

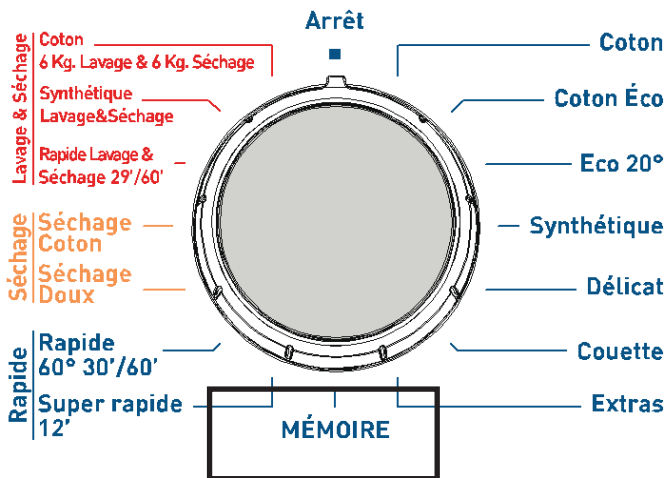

- Si vous souhaitez modifier les paramètres que vous avez enregistrés dans la mémoire, allez sur un nouveau programme, choisissez les paramètres désirés avec ce programme et appuyez le bouton.

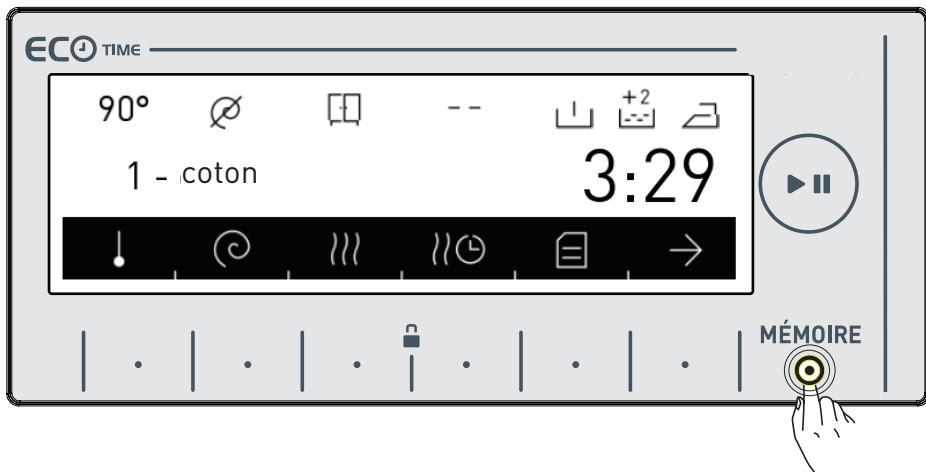

- Quand vous enregistrerez ce nouveau programme, une boîte de dialogue de confirmation s'affichera à l'écran. Vous devrez confirmer votre nouvelle sélection (annulera automatiquement l'ancienne) en appuyant sur la touche ✓



- Cette manipulation permettra de mettre nouveau programme en mémoire.





Touche Départ/Pause

Mise en marche du programme

- Vous pouvez démarrer le programme sélectionné en appuyant la touche Départ/Pause.
- Lorsque vous mettez votre lave linge en marche, le programme que vous avez sélectionné devient actif à l'écran. Les dessins d'écran ci-dessous sont un exemple de ce qui est affiché à l'écran au cours des opérations de lavage.



- Le programme de lavage est prêt.



- Le programme de lavage est actif.

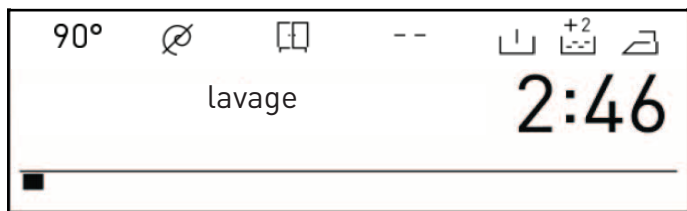

- Phase de lavage

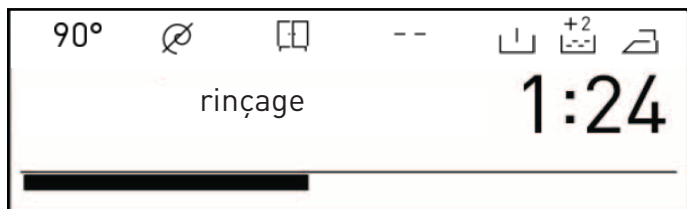

- Phase de rinçage



- Phase d'essorage

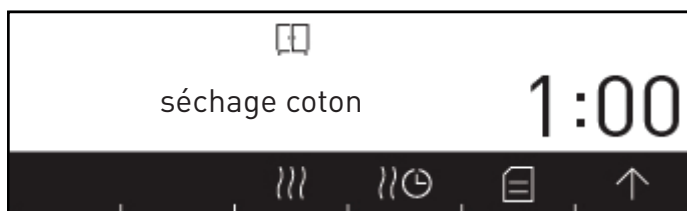

- Programme de séchage prêt.



- Programme de séchage sélectionné.



- Programme de séchage actif.



- Phase de séchage



- Fin du programme.

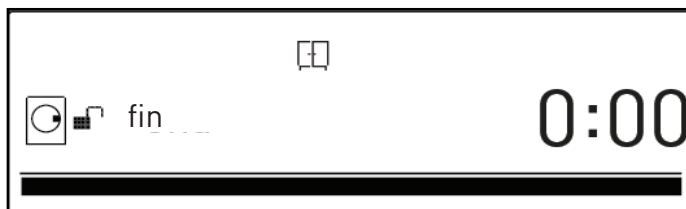



- Fin du programme
hublot ouvert.

Mise en pause d'un programme / ajout de linge

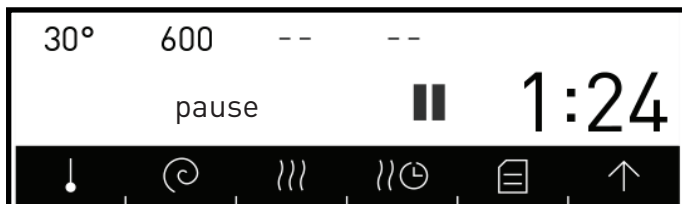
- Vous pouvez mettre en pause ou redémarrer un programme sélectionné avec la touche Départ/Pause. Vous pouvez utiliser cette fonction lorsque vous désirez ajouter du linge.



- Pause du programme.

- Si l'icône  s'affiche à l'écran, vous pouvez ouvrir le hublot de votre lave linge et ajouter du linge.
- Si l'icône  s'affiche à l'écran, cela signifie que la phase d'ajout de linge a été dépassée.

Annulation d'un programme

Si vous souhaitez annuler un programme en cours d'exécution :

- Positionnez le sélecteur de programmes sur la position STOP
- Votre lave linge va arrêter l'opération de lavage et le programme sera annulé
- Pour vider l'eau accumulée dans le lave linge, positionnez le sélecteur de programme vers n'importe quel programme
- Votre lave linge va exécuter l'opération de vidange nécessaire et annuler le programme
- Vous pouvez mettre votre lave linge en service en choisissant un nouveau programme

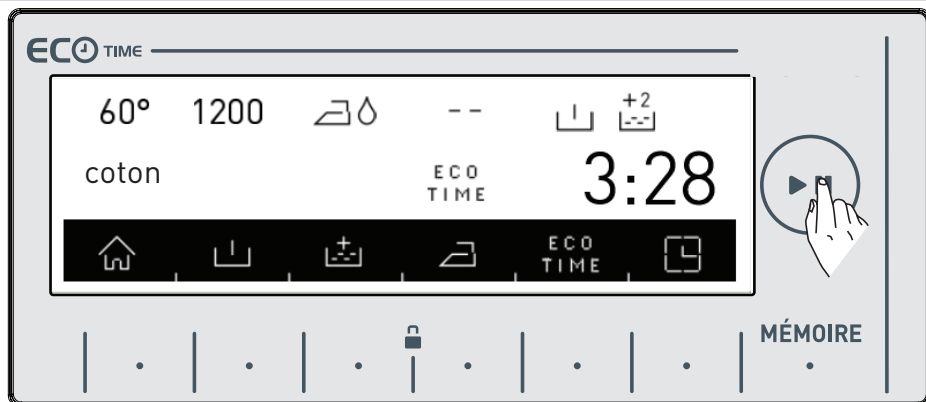

- Voir le tableau des programmes à la page 78

Fin de programme

Votre lave linge va s'arrêter automatiquement à la fin du programme sélectionné.

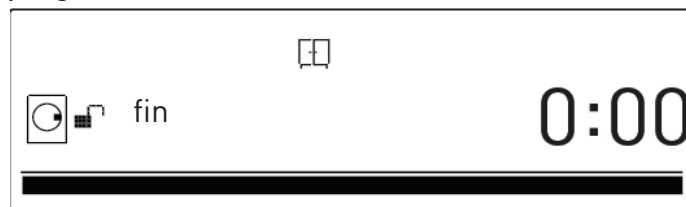

-- « fin »
s'affiche à
l'écran

- Vous pouvez ouvrir le hublot de votre lave linge et sortir le linge
- Laissez le hublot de votre lave linge ouvert après avoir enlevé le linge pour permettre à l'intérieur du tambour de sécher
- Positionnez le sélecteur de programmes sur la position STOP
- Débranchez la prise électrique
- Fermez le robinet d'eau.

Si le niveau de séchage de votre lave linge ne vous satisfait pas, sélectionnez un meilleur programme de séchage pour votre linge et séchez le à nouveau.

Remarque : Votre lave linge possède une fonctionnalité qui permet de refroidir le linge à la fin du séchage. Cette phase de refroidissement vise à protéger les utilisateurs des brûlures lors du retrait du linge



Verrouillage enfants

Votre lave linge est équipé d'un système de verrouillage enfants qui évite des changements non souhaités sur le déroulement du programme si un enfant appuie sur les boutons de programme ou touches de fonctions pendant les opérations de lavage et de séchage.

| · | · | Pour activer le verrouillage enfants appuyez pendant plus de 3 secondes sur les touches situées de chaque côté de . Le message d'avertissement suivant s'affichera une fois le verrouillage enfants activé.

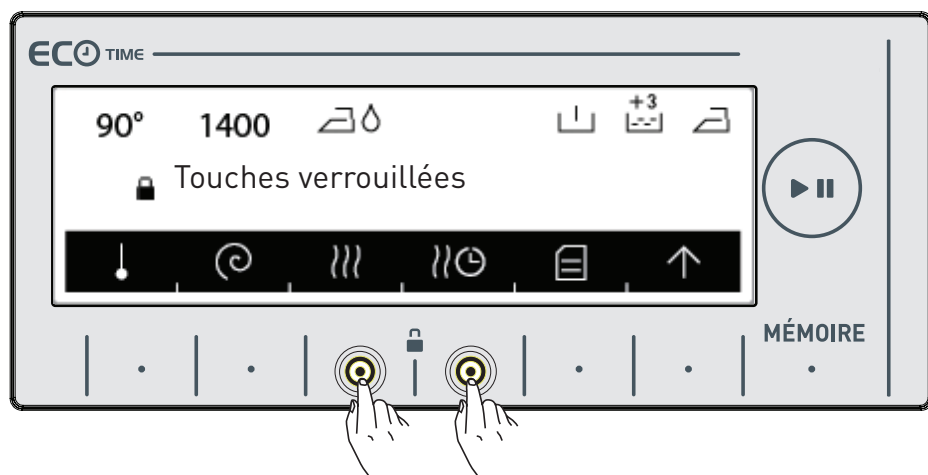

Le texte suivant s'affichera si vous appuyez sur n'importe quelle touche pendant que le verrouillage enfants est activé.

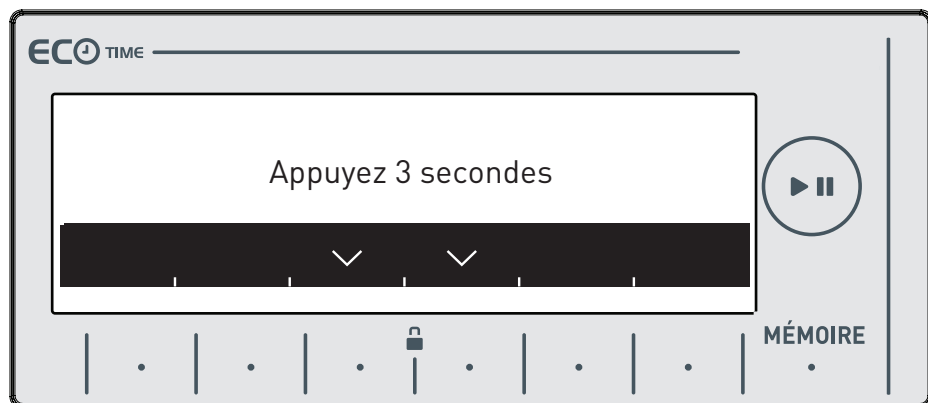

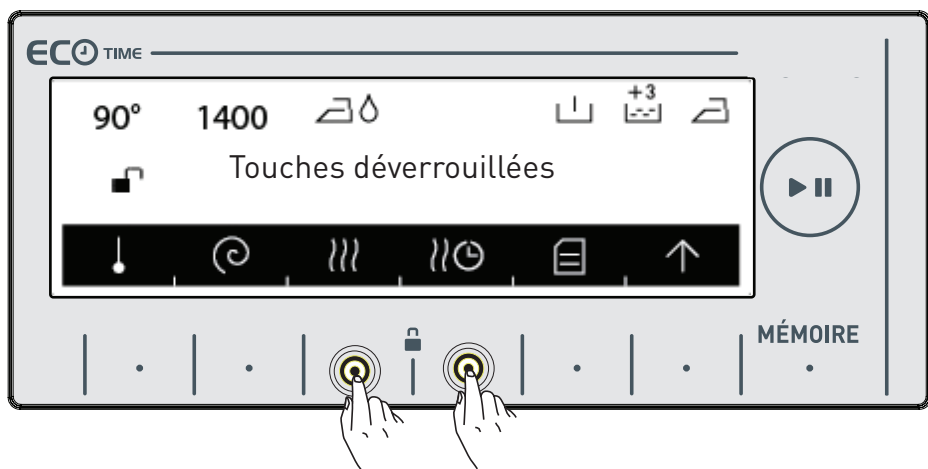

Si le verrouillage enfants est activé sur un programme en cours et que le sélecteur de programme est mis sur STOP, si un nouveau programme est sélectionné, le programme précédemment sélectionné reprendra là où il avait été arrêté sans aucune modification. Pour désactiver le verrouillage enfants, vous devez appuyer sur les touches situées de chaque côté du | · ð · | pendant plus de 3 secondes. Le texte d'avertissement suivant s'affichera une fois le verrouillage enfants désactivé.



Remarque : Le verrouillage enfant ne peut pas verrouiller le couvercle de la pompe ou bac à produits de votre lave linge.

Tableau des programmes

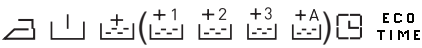
Coton

Températures de lavage sélectionnables (°C)	* (Lavage à froid), 30°, 40°, 60°, 90°*
Capacité maximale de lavage/séchage (kg)	9,0 / 6,0
Vitesse d'essorage sélectionnable (tr/min)	∅ (Pas d'essorage), 400, 600, 800, 1000, 1200, 1400*
Type de linges/Descriptions	Tissu résistant à la chaleur, coton et textile de lin .. (Sous-vêtements, draps, nappe, (serviette max. 4 kg)
Fonctions supplémentaires sélectionnables **	
Fonctions de séchage sélectionnables **	

Coton Éco

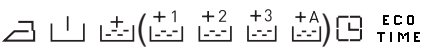
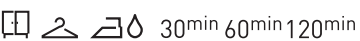
Températures de lavage sélectionnables (°C)	* (Lavage à froid), 30°, 40°, 60°*
Capacité maximale de lavage/séchage (kg)	9,0 / 6,0
Vitesse d'essorage sélectionnable (tr/min)	∅ (Pas d'essorage), 400, 600, 800, 1000, 1200, 1400*
Type de linges/Descriptions	Tissu résistant à la chaleur, coton et textile de lin .. (Sous-vêtements, draps, nappe, (serviette max. 4 kg)
Fonctions supplémentaires sélectionnables **	
Fonctions de séchage sélectionnables **	

(*) Paramètres d'usine par défaut.

(**) Lorsque vous désirez sélectionner plus d'une fonction supplémentaire, les fonctions supplémentaires que vous choisirez peuvent être incompatibles les unes les autres.



Ne mélangez pas serviettes, tissus en coton, lin et tissus synthétiques lors du séchage.

Pour le séchage, sélectionnez le programme le plus approprié pour les habits.

REMARQUE : LA DURÉE DU PROGRAMME PEUT CHANGER EN FONCTION DE LA QUANTITÉ DU LINGE, DE LA DURETÉ DE L'EAU, DE LA TEMPÉRATURE AMBIANTE ET DES FONCTIONS SUPPLÉMENTAIRES SÉLECTIONNÉES

Tableau des programmes

Eco 20°

Températures de lavage sélectionnables (°C)	20°*
Capacité maximale de lavage/ séchage (kg)	4,0 / 4,0
Vitesse d'essorage sélectionnable (tr/min)	∅ (Pas d'essorage), 400, 600, 800, 1000, 1200, 1400*
Type de linges/Descriptions	Moins sale; coton et lin (drap, nappe de table, serviette (max. 2 kg).
Fonctions supplémentaires sélectionnables **	
Fonctions de séchage sélectionnables **	

(*) Paramètres d'usine par défaut.

(**) Lorsque vous désirez sélectionner plus d'une fonction supplémentaire, les fonctions supplémentaires que vous choisirez peuvent être incompatibles les unes les autres.

Ne mélangez pas serviettes, tissus en coton, lin et tissus synthétiques lors du séchage.

Pour le séchage, sélectionnez le programme le plus approprié pour les habits.

REMARQUE : LA DURÉE DU PROGRAMME PEUT CHANGER EN FONCTION DE LA QUANTITÉ DU LINGE, DE LA DURETÉ DE L'EAU, DE LA TEMPÉRATURE AMBIANTE ET DES FONCTIONS SUPPLÉMENTAIRES SÉLECTIONNÉES

Tableau des programmes

Synthétique

Synthétique ***

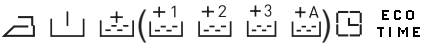
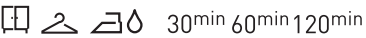
Températures de lavage sélectionnables (°C)	* (Lavage à froid), 30°, 40°, 60°*
Capacité maximale de lavage/séchage (kg)	3,5 / 3,5
Vitesse d'essorage sélectionnable (tr/min)	∅ (Pas d'essorage), 400, 600, 800*
Type de linges/Descriptions	Synthétiques et fibres synthétiques (chemises en synthétique, chemisiers, chaussettes, etc.).
Fonctions supplémentaires sélectionnables **	
Fonctions de séchage sélectionnables **	

Rideau ***

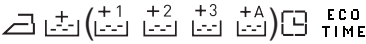
Températures de lavage sélectionnables (°C)	* (Lavage à froid), 30°, 40°*
Capacité maximale de lavage/séchage (kg)	2,5 / pas de séchage
Vitesse d'essorage sélectionnable (tr/min)	∅ (Pas d'essorage), 400, 600*
Type de linges/Descriptions	Laver vos rideaux uniquement avec ce programme.
Fonctions supplémentaires sélectionnables **	
Fonctions de séchage sélectionnables **	- pas de séchage

(*) Paramètres d'usine par défaut.

(**) Lorsque vous désirez sélectionner plus d'une fonction supplémentaire, ces fonctions supplémentaires peuvent être incompatibles les unes les autres.

(***) Il existe des sous programmes. Référez-vous à la page 94 pour la sélection des programmes. Ne mélangez pas serviettes, tissus en coton, lin et tissus synthétiques lors du séchage.

Pour le séchage, sélectionnez le programme le plus approprié pour les habits.

REMARQUE : LA DURÉE DU PROGRAMME PEUT CHANGER EN FONCTION DE LA QUANTITÉ DU LINGE, DE LA DURETÉ DE L'EAU, DE LA TEMPÉRATURE AMBIANTE ET DES FONCTIONS SUPPLÉMENTAIRES SÉLECTIONNÉES.

Tableau des programmes

Délicats

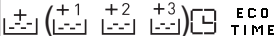
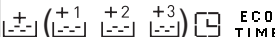
Laine ***	Températures de lavage sélectionnables (°C)	* (Lavage à froid), 30°, 40°*
	Capacité maximale de lavage (kg)	2,5 / pas de séchage
	Vitesse d'essorage sélectionnable (tr/min)	∅ (Pas d'essorage), 400, 600*
	Type de linges/Descriptions	Le lavage de la laine et des fibres de laine se fait suivant les indications de lavage en machine.
	Fonctions supplémentaires sélectionnables **	
	Fonctions de séchage sélectionnables **	-
Soie ***	Températures de lavage sélectionnables (°C)	* (Lavage à froid), 30°*
	Capacité maximale de lavage (kg)	2,5 / pas de séchage
	Vitesse d'essorage sélectionnable (tr/min)	∅ (Pas d'essorage), 400, 600*
	Type de linges/Descriptions	Lavage de linge en fibres de soie avec indications de lavage en machine.
	Fonctions supplémentaires sélectionnables **	
	Fonctions de séchage sélectionnables **	- pas de séchage

(*) Paramètres d'usine par défaut.

(**) Lorsque vous désirez sélectionner plus d'une fonction supplémentaire, les fonctions supplémentaires que vous choisissez peuvent être incompatibles les unes les autres.



Ne mélangez pas serviettes, tissus en coton, lin et tissus synthétiques lors du séchage.

Pour le séchage, sélectionnez le programme le plus approprié pour les habits.

REMARQUE : LA DURÉE DU PROGRAMME PEUT CHANGER EN FONCTION DE LA QUANTITÉ DU LINGE, DE LA DURETÉ DE L'EAU, DE LA TEMPÉRATURE AMBIANTE ET DES FONCTIONS SUPPLÉMENTAIRES SÉLECTIONNÉES

Tableau des programmes

Duvet

Températures de lavage sélectionnables (°C)	* (Lavage à froid), 30° 40°*
Capacité maximale de lavage (kg)	2,5
Vitesse d'essorage sélectionnable (tr/min)	∅ (Pas d'essorage), 400, 600, 800*
Type de linges/Descriptions	Vous pouvez laver vos fibres de duvet dotées d'indication de lavage en machine relatif à ce programme.
Fonctions supplémentaires sélectionnables **	 (+) (+1) (+2) (+3) (+A)  ECO TIME
Fonctions de séchage sélectionnables **	-

(*) Paramètres d'usine par défaut.

(**) Lorsque vous désirez sélectionner plus d'une fonction supplémentaire, ces fonctions supplémentaires peuvent être incompatibles les unes les autres.

(***) Il existe des sous programmes. Référez-vous à la page 94 pour la sélection des programmes. Ne mélangez pas serviettes, tissus en coton, lin et tissus synthétiques lors du séchage.

Pour le séchage, sélectionnez le programme le plus approprié pour les habits.

REMARQUE : LA DURÉE DU PROGRAMME PEUT CHANGER EN FONCTION DE LA QUANTITÉ DU LINGE, DE LA DURETÉ DE L'EAU, DE LA TEMPÉRATURE AMBIANTE ET DES FONCTIONS SUPPLÉMENTAIRES SÉLECTIONNÉES.

Tableau des programmes

Extras

Températures de lavage sélectionnables (°C)	-
Capacité maximale de séchage (kg)	1,0 kg
Vitesse d'essorage sélectionnable (tr/min)	-
Type de linges/Descriptions	Le linge qui n'est pas sale mais dégage une odeur. Remarque : Ceci n'est pas un programme de lavage. Il souffle uniquement de l'air chaud sur votre linge et le rafraîchit
Fonctions supplémentaires sélectionnables **	 ECO TIME
Fonctions de séchage sélectionnables **	-

Rafraîchir***

(*) Paramètres d'usine par défaut.

(**) Lorsque vous désirez sélectionner plus d'une fonction supplémentaire, ces fonctions supplémentaires peuvent être incompatibles les unes les autres.















(***) Il existe des sous programmes. Référez-vous à la page 94 pour la sélection des programmes. Ne mélangez pas serviettes, tissus en coton, lin et tissus synthétiques lors du séchage.

Pour le séchage, sélectionnez le programme le plus approprié pour les habits.

REMARQUE : LA DURÉE DU PROGRAMME PEUT CHANGER EN FONCTION DE LA QUANTITÉ DU LINGE, DE LA DURETÉ DE L'EAU, DE LA TEMPÉRATURE AMBIANTE ET DES FONCTIONS SUPPLÉMENTAIRES SÉLECTIONNÉES.

Tableau des programmes

Extras

Rinçage ***	Températures de lavage sélectionnables (°C)	-
	Capacité maximale de lavage/ séchage (kg)	9,0 / 6,0
	Vitesse d'essorage sélectionnable (tr/min)	Ø (No spin), 400, 600, 800, 1000, 1200, 1400*
	Type de linges/Descriptions	Si vous désirez effectuer un rinçage supplémentaire au terme du lavage, vous pouvez utiliser ce programme pour tout type de linge
	Fonctions supplémentaires sélectionnables **	  (+1)  (+2)  (+3)  (+A)  ECO TIME
Fonctions de séchage sélectionnables **	   30min 60min 120min	
Essorage ***	Températures de lavage sélectionnables (°C)	-
	Capacité maximale de lavage/ séchage (kg)	9,0 / 6,0
	Vitesse d'essorage sélectionnable (tr/min)	400, 600, 800, 1000, 1200, 1400*
	Type de linges/Descriptions	Si vous désirez effectuer un essorage supplémentaire au terme du lavage, vous pouvez utiliser ce programme pour tout type de linge.
	Fonctions supplémentaires sélectionnables **	  ECO TIME
Fonctions de séchage sélectionnables **	   30min 60min 120min	

(*) Paramètres d'usine par défaut.

(**) Lorsque vous désirez sélectionner plus d'une fonction supplémentaire, ces fonctions supplémentaires peuvent être incompatibles les unes les autres.

(***) Il existe des sous programmes. Référez-vous à la page 94 pour la sélection des programmes.

Ne mélangez pas serviettes, tissus en coton, lin et tissus synthétiques lors du séchage.

Pour le séchage, sélectionnez le programme le plus approprié pour les habits.

REMARQUE : LA DURÉE DU PROGRAMME PEUT CHANGER EN FONCTION DE LA QUANTITÉ DU LINGE, DE LA DURETÉ DE L'EAU, DE LA TEMPÉRATURE AMBIANTE ET DES FONCTIONS SUPPLÉMENTAIRES SÉLECTIONNÉES.

Tableau des programmes

Extras

Vidange ***

Températures de lavage sélectionnables (°C)	-
Capacité maximale de lavage/ séchage (kg)	-
Vitesse d'essorage sélectionnable (tr/min)	-
Type de linges/Descriptions	Il permet de vidanger l'eau qui se trouve à l'intérieur de la machine
Fonctions supplémentaires sélectionnables **	ECO TIME
Fonctions de séchage sélectionnables **	-

Nettoyage du tambour***

Températures de lavage sélectionnables (°C)	-
Capacité maximale de lavage/ séchage (kg)	-
Vitesse d'essorage sélectionnable (tr/min)	-
Type de linges/Descriptions	C'est le programme de nettoyage du tambour. Il doit être utilisé lorsque la machine ne comporte pas de linge.
Fonctions supplémentaires sélectionnables **	ECO TIME
Fonctions de séchage sélectionnables **	-

(*) Paramètres d'usine par défaut.

(**) Lorsque vous désirez sélectionner plus d'une fonction supplémentaire, ces fonctions supplémentaires peuvent être incompatibles les unes les autres.





(***) Il existe des sous programmes. Référez-vous à la page 94 pour la sélection des programmes. Ne mélangez pas serviettes, tissus en coton, lin et tissus synthétiques lors du séchage.

Pour le séchage, sélectionnez le programme le plus approprié pour les habits.





REMARQUE : LA DURÉE DU PROGRAMME PEUT CHANGER EN FONCTION DE LA QUANTITÉ DU LINGE, DE LA DURETÉ DE L'EAU, DE LA TEMPÉRATURE AMBIANTE ET DES FONCTIONS SUPPLÉMENTAIRES SÉLECTIONNÉES.

Tableau des programmes

Super rapide 12 min

Températures de lavage sélectionnables (°C)	* (Lavage à froid), 30 °*
Capacité maximale de lavage/ séchage (kg)	2,0 / 2,0
Vitesse d'essorage sélectionnable (tr/min)	∅ (Pas d'essorage), 400, 600, 800*
Type de linges/Descriptions	Vous pouvez laver le linge moins sale, en coton, les tissus colorés et en lin en un temps record de 12 minutes. Remarque : Puisque le temps de lavage est réduit, la quantité de détergent requise est également faible par rapport aux autres programmes. La période de programmation va s'allonger si votre machine détecte un chargement déséquilibré.
Fonctions supplémentaires sélectionnables **	  ECO TIME
Fonctions de séchage sélectionnables **	   30min 60min 120min

Lavage quotidien rapide 60° 60 min.

Températures de lavage sélectionnables (°C)	* (Lavage à froid), 30°, 40°, 60°*
Capacité maximale de lavage/ séchage (kg)	4,0 / 4,0
Vitesse d'essorage sélectionnable (tr/min)	∅ (Pas d'essorage), 400, 600, 800, 1000, 1200, 1400*
Type de linges/Descriptions	Textiles sales, en coton, colorés et en lin (La durée du lavage des charges de 2 kg est inférieure à 30 minutes).
Fonctions supplémentaires sélectionnables **	  ECO TIME
Fonctions de séchage sélectionnables **	   30min 60min 120min

(*) Paramètres d'usine par défaut.

(**) Lorsque vous désirez sélectionner plus d'une fonction supplémentaire, les fonctions supplémentaires que vous choisirez peuvent être incompatibles les unes les autres.





Ne mélangez pas serviettes, tissus en coton, lin et tissus synthétiques lors du séchage.

Pour le séchage, sélectionnez le programme le plus approprié pour les habits.





REMARQUE : LA DURÉE DU PROGRAMME PEUT CHANGER EN FONCTION DE LA QUANTITÉ DU LINGE, DE LA DURETÉ DE L'EAU, DE LA TEMPÉRATURE AMBIANTE ET DES FONCTIONS SUPPLÉMENTAIRES SÉLECTIONNÉES

Tableau des programmes

Séchage doux

Températures de lavage sélectionnables (°C)	-
Capacité maximale de séchage (kg)	3,5
Vitesse d'essorage sélectionnable (tr/min)	-
Type de linges/Descriptions	Lavage de coton portant indication de séchage à la machine.
Selectable additional functions **	 ECO TIME
Fonctions de séchage sélectionnables **	 *   30 ^{dk.} 60 ^{dk.} 120 ^{dk.}

Coton sec

Températures de lavage sélectionnables (°C)	-
Capacité maximale de séchage (kg)	6,0
Vitesse d'essorage sélectionnable (tr/min)	-
Type de linges/Descriptions	Lavage de coton portant indication de séchage à la machine
Selectable additional functions **	 ECO TIME
Fonctions de séchage sélectionnables **	 *   30 ^{dk.} 60 ^{dk.} 120 ^{dk.}

(*) Paramètres d'usine par défaut.

(**) Lorsque vous désirez sélectionner plus d'une fonction supplémentaire, les fonctions supplémentaires que vous choisirez peuvent être incompatibles les unes les autres.



Ne mélangez pas serviettes, tissus en coton, lin et tissus synthétiques lors du séchage.

Pour le séchage, sélectionnez le programme le plus approprié pour les habits.











REMARQUE : LA DURÉE DU PROGRAMME PEUT CHANGER EN FONCTION DE LA QUANTITÉ DU LINGE, DE LA DURETÉ DE L'EAU, DE LA TEMPÉRATURE AMBIANTE ET DES FONCTIONS SUPPLÉMENTAIRES SÉLECTIONNÉES

Tableau des programmes

Lavage et séchage rapide en 29 minutes.

Températures de lavage sélectionnables (°C)	* (Lavage à froid), 30°*
Capacité maximale de lavage/ séchage (kg)	0,5 kg (3 tricots) (29 minutes) 1,5 kg (9 tricots) (60 minutes)
Vitesse d'essorage sélectionnable (tr/min)	800*
Type de linges/Descriptions	Vêtements de coton, coloré et en lin portant indication de séchage en machine. Remarque : Il détermine la durée du programme en fonction de la quantité de linge que vous chargez dans la machine
Fonctions supplémentaires sélectionnables **	 ECO TIME
Fonctions de séchage sélectionnables **	 *

Lavage et séchage des synthétiques

Températures de lavage sélectionnables (°C)	* (Lavage à froid), 30°, 40°*, 60°
Capacité de séchage maximale (kg)	3,5
Vitesse d'essorage sélectionnable (tr/min)	600*
Type de linges/Descriptions	Synthétiques et fibres synthétiques (chemises en matériau synthétique, chemisiers, chaussettes, etc.).
Fonctions supplémentaires sélectionnables **	   (+1)  (+2)  (+3)  (+A)  ECO TIME
Fonctions de séchage sélectionnables **	    30min 60min 120min

(*) Paramètres d'usine par défaut.

(**) Lorsque vous désirez sélectionner plus d'une fonction supplémentaire, les fonctions supplémentaires que vous choisirez peuvent être incompatibles les unes les autres.











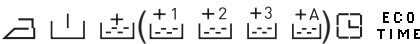

Ne mélangez pas serviettes, tissus en coton, lin et tissus synthétiques lors du séchage.

Pour le séchage, sélectionnez le programme le plus approprié pour les habits.

REMARQUE : LA DURÉE DU PROGRAMME PEUT CHANGER EN FONCTION DE LA QUANTITÉ DU LINGE, DE LA DURETÉ DE L'EAU, DE LA TEMPÉRATURE AMBIANTE ET DES FONCTIONS SUPPLÉMENTAIRES SÉLECTIONNÉES

Tableau des programmes

Coton 6 kg. lavage & 6 kg. séchage

Températures de lavage sélectionnables (°C)	* (Lavage à froid), 30°, 40°, 60°* , 90°
Capacité maximale de lavage/ séchage (kg)	6,0 /6,0
Vitesse d'essorage sélectionnable (tr/min)	1400*
Type de linges/Descriptions	Coton et textile de lin (Sous-vêtements, draps, nappe, serviette (max. 4 kg))
Fonctions supplémentaires sélectionnables **	    (+1)  (+2)  (+3)  (+A)  
Fonctions de séchage sélectionnables **	 *   30min 60min 120min

(*) Paramètres d'usine par défaut.

(**) Lorsque vous désirez sélectionner plus d'une fonction supplémentaire, les fonctions supplémentaires que vous choisirez peuvent être incompatibles les unes les autres.

Ne mélangez pas serviettes, tissus en coton, lin et tissus synthétiques lors du séchage.

Pour le séchage, sélectionnez le programme le plus approprié pour les habits.

REMARQUE : LA DURÉE DU PROGRAMME PEUT CHANGER EN FONCTION DE LA QUANTITÉ DU LINGE, DE LA DURETÉ DE L'EAU, DE LA TEMPÉRATURE AMBIANTE ET DES FONCTIONS SUPPLÉMENTAIRES SÉLECTIONNÉES

Sélection des sous programmes (Synthétique)

Lorsque vous sélectionnez le programme synthétiques, les sous programmes suivants s'affichent :

1-Synthétique

2-Rideau

• Vous pouvez effectuer les sélections des sous-programme < > en appuyant les touches.

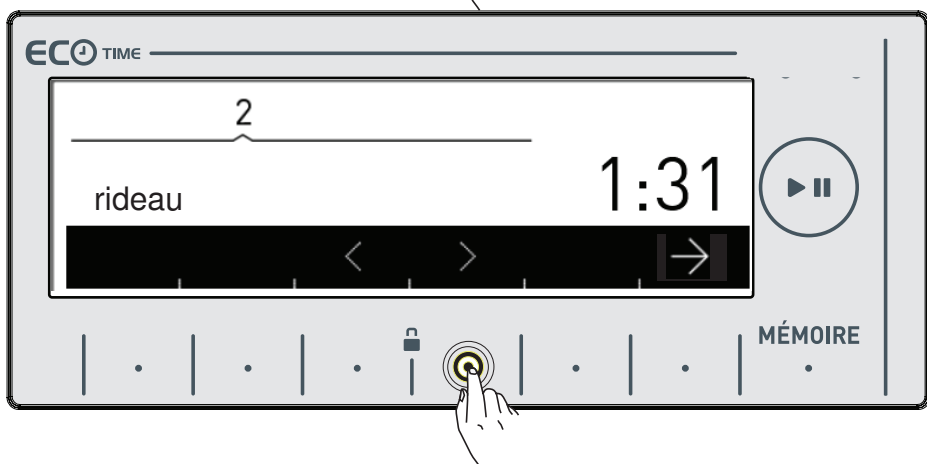
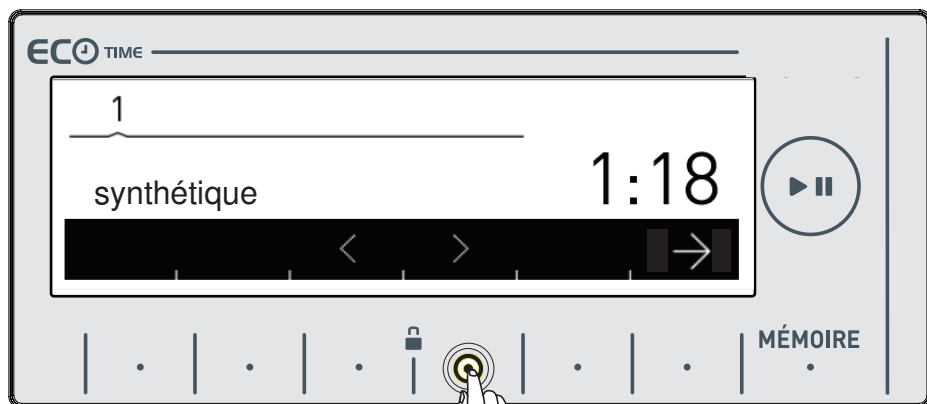
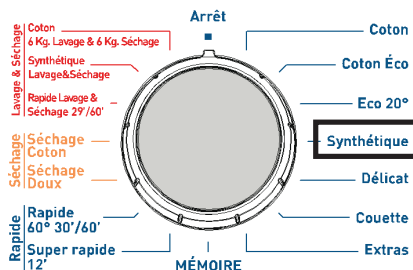

- Vous pouvez sélectionner le programme de votre choix en appuyant sur la touche . →

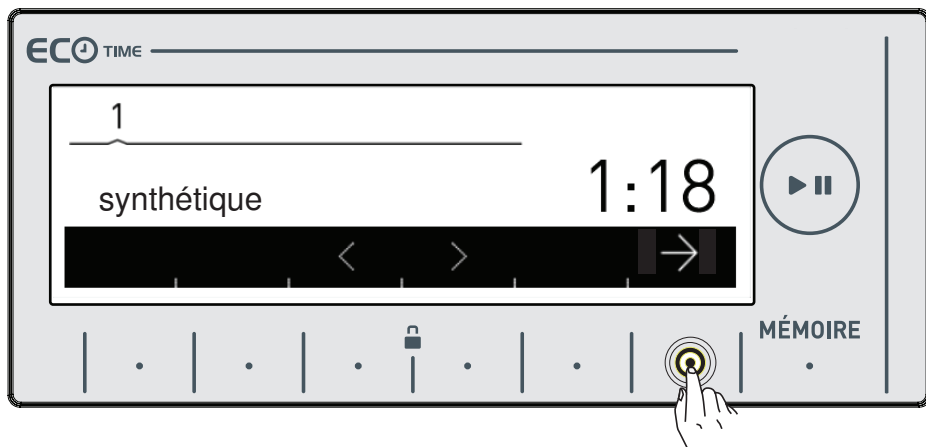

- Une fois la sélection activée, le cadran va afficher automatiquement le programme sélectionné. Vous pouvez sélectionner d'autres fonctions qui vous intéressent et ensuite mettre en marche le programme en appuyant la touche Départ.

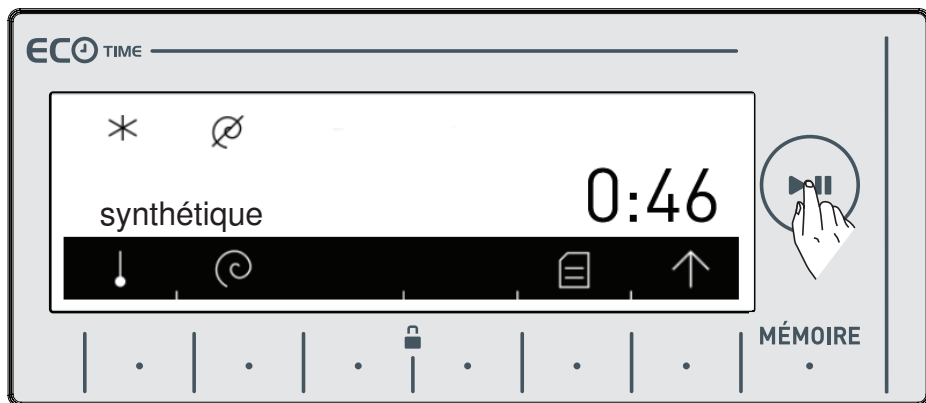

Sélection des sous-programmes (Déliçats)

Lorsque vous sélectionnez le programme délicats, les sous-programmes suivants s'affichent.

- 1- Laine
- 2- Soie

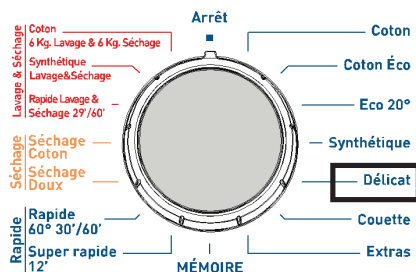

• Vous pouvez effectuer les sélections de sous-programme < > en appuyant les touches.

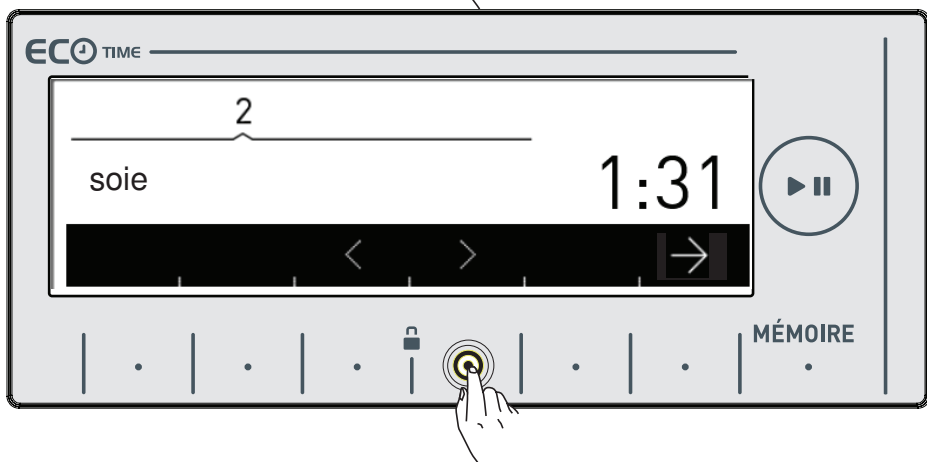
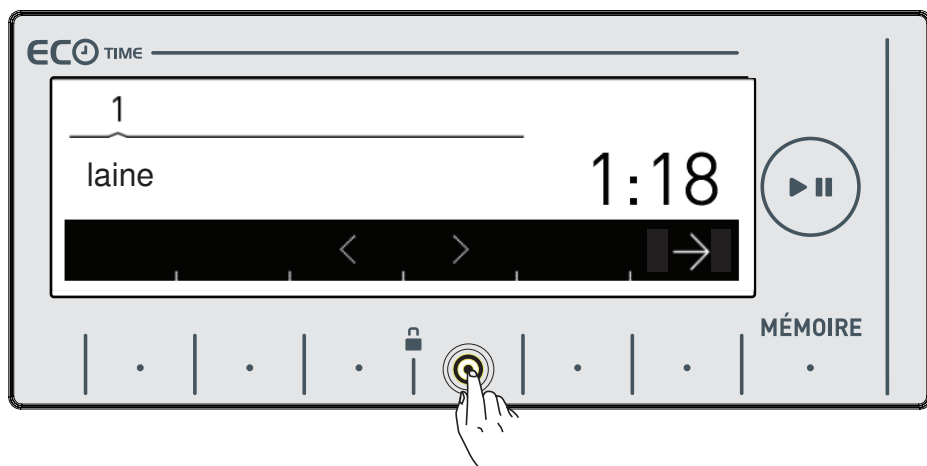

- Vous pouvez sélectionner le programme de votre choix en appuyant sur la touche . →

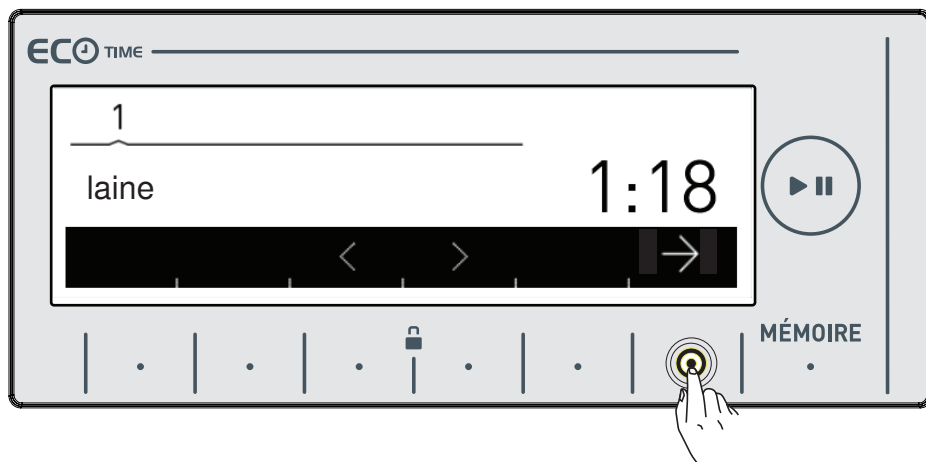

- Une fois la sélection activée, le cadran va afficher automatiquement le programme sélectionné. Vous pouvez sélectionner d'autres fonctions qui vous intéressent et ensuite mettre en marche le programme en appuyant la touche Départ.

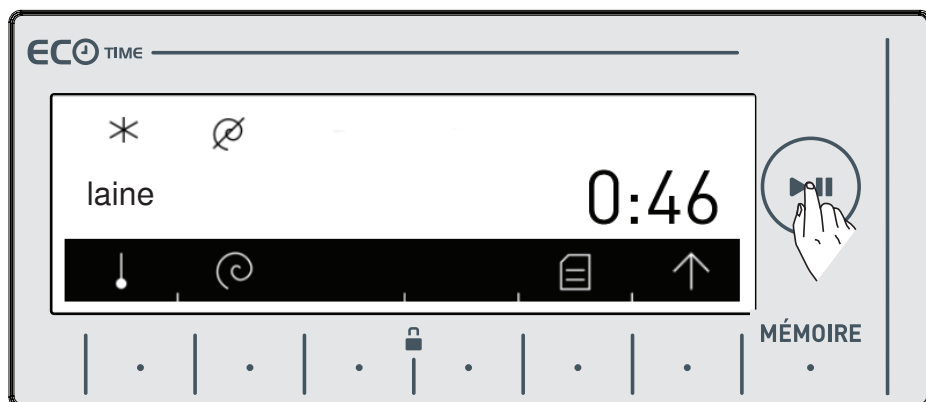

Sélection des sous-programmes (Extras)

Lorsque vous sélectionnez le programme extras, 5 options de sous-programmes vont s'afficher.

- 1- Rafraîchir
- 2- Rinçage
- 3- Essorage
- 4- Vidange
- 5- Nettoyage du tambour

• Vous pouvez effectuer les sélections de sous-programme $\langle \rangle$ en appuyant les icônes

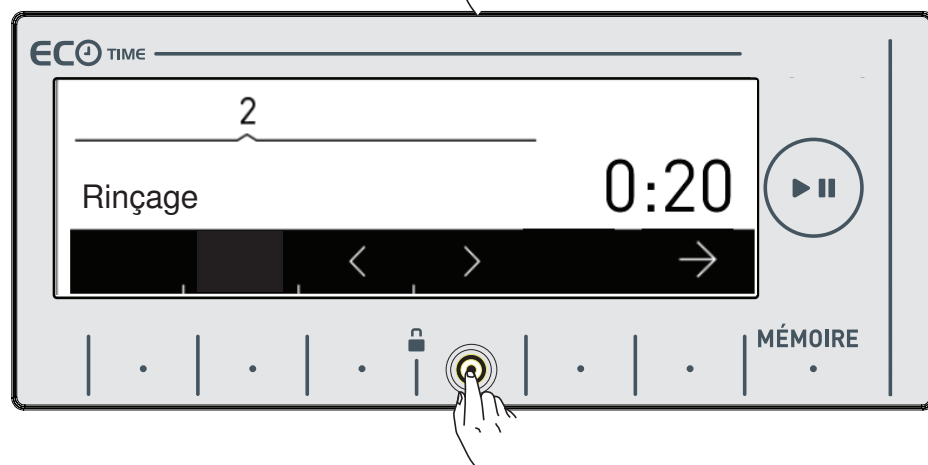
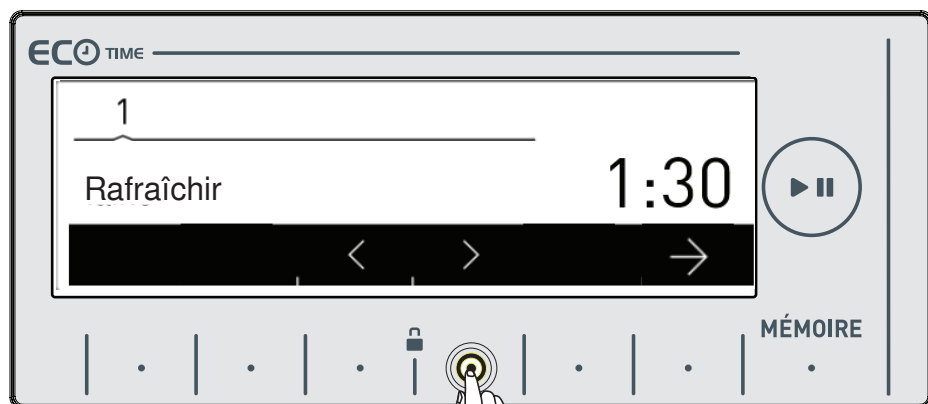
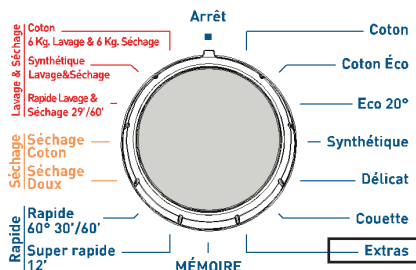

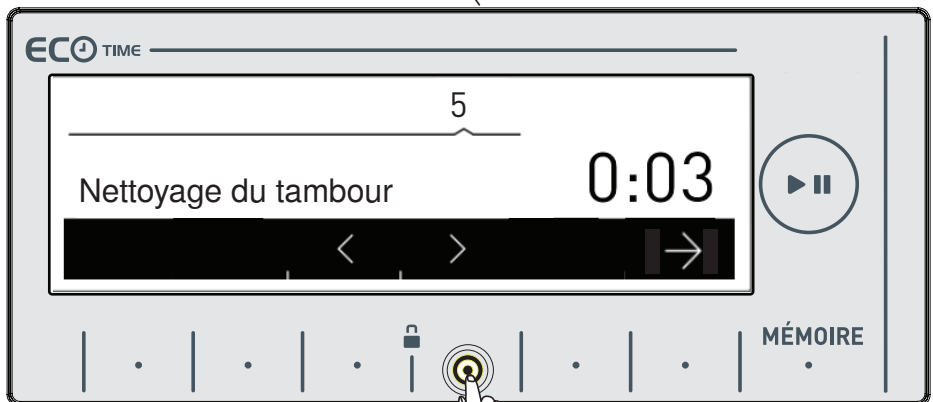
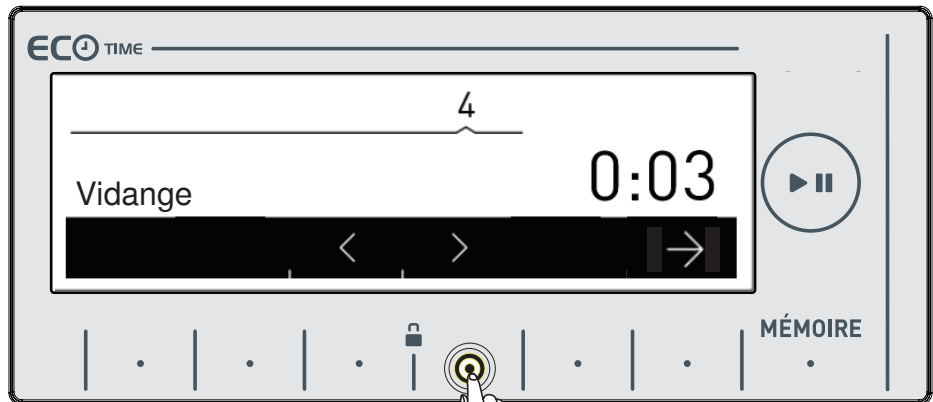

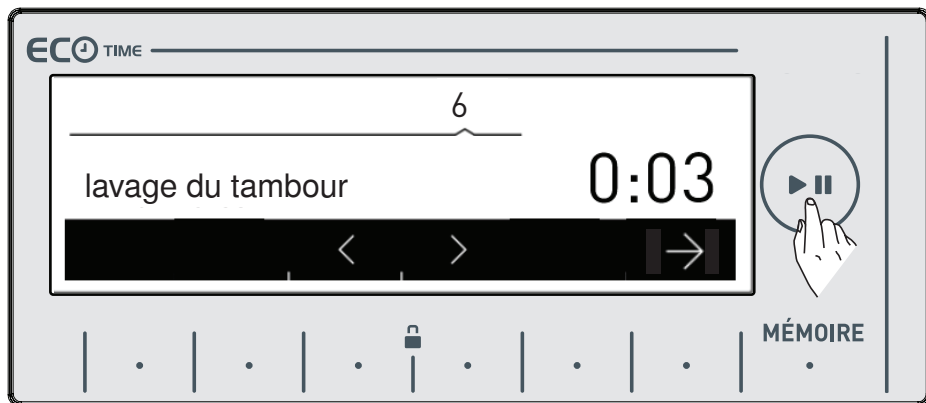

- Vous pouvez sélectionner le programme de votre choix en appuyant sur la touche . →
- Une fois la sélection activée, le cadran va afficher automatiquement le programme sélectionné. Vous pouvez sélectionner d'autres fonctions qui vous intéressent et ensuite mettre en marche le programme en appuyant la touche Départ.

ENTRETIEN ET NETTOYAGE DE VOTRE LAVE LINGE



Attention !

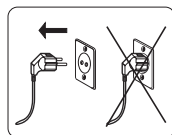

Débranchez toujours votre lave linge avant de commencer les opérations d'entretien et de nettoyage.

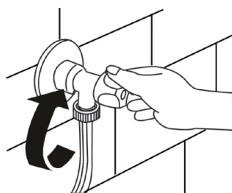

Fermez le robinet d'arrivée d'eau avant de commencer les opérations d'entretien et de nettoyage.



Attention !

Les pièces de votre lave linge peuvent subir des dommages si vous les nettoyez avec des solvants. N'utilisez pas de produits de nettoyage contenant des solvants.

Filtres d'admission d'eau

Le lave linge est équipé de 2 filtres qui empêchent les substances étrangères d'entrer dans le lave linge. Ils se trouvent de chaque côté du tuyau, au niveau du raccord du robinet et au niveau du raccord sur le lave linge (raccord électrovanne). Si votre lave linge n'est pas alimenté correctement avec une quantité d'eau suffisante bien que le robinet d'eau soit ouvert, ces filtres doivent être nettoyés.

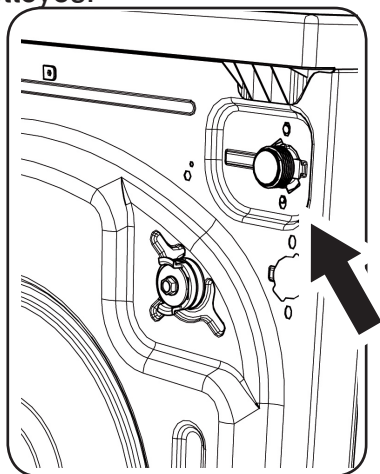

- Démontez les 2 extrémités du tuyau d'arrivée d'eau (coté robinet et coté lave linge).

- Retirez le filtre du raccord d'arrivée d'eau coté lave linge avec une pince. Nettoyez soigneusement avec de l'eau et une brosse.

- Retirez le filtre du raccord côté robinet et nettoyez-le.

- Une fois les filtres nettoyés, remontez-les soigneusement de la même manière

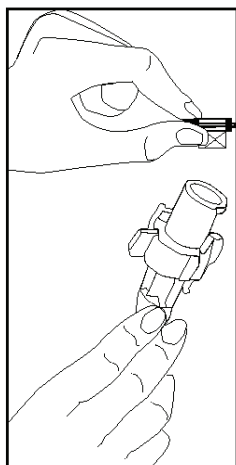

Entretien et nettoyage du tiroir à détergent

Les lessives peuvent à la longue former des dépôts dans votre bac à produits ou le support du bac à produits. Pour nettoyer les dépôts, retirez de temps à autre le bac à produits et nettoyez-le à l'aide d'une vieille brosse à dents et à l'eau courante. Pour retirer votre bac à produits :

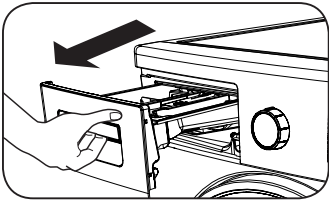

• Tirez le bac à produits jusqu'à la butée.

• Appuyez sur la partie indiquée ci-dessous à l'intérieur du bac à produits n° 1 et continuez à tirer, afin de le sortir complètement le bac à produits.

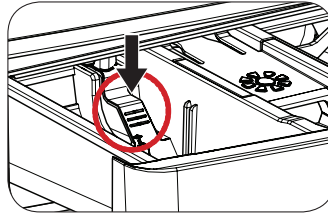
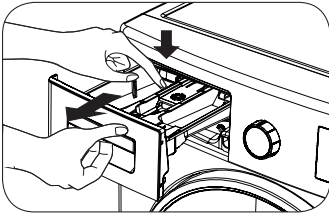

- Nettoyez-le à grande eau et à l'aide d'une brosse à dents usagée
- Enlevez l'excédent resté à l'intérieur du compartiment afin qu'il ne tombe pas à l'intérieur de votre lave linge.
- Séchez le bac à produits avec une serviette ou un chiffon sec et remettez-le en place.
- Ne lavez pas votre bac à produits dans un lave-vaisselle.

Dispositif pour détergent liquide (*)

Pour le nettoyage et l'entretien du niveau du dispositif de détergent liquide, ôtez ledit dispositif de son emplacement comme indiqué dans le tableau ci-dessous, et nettoyez les résidus de détergent. Remettez le dispositif en place. Assurez-vous qu'aucun résidu n'est resté à l'intérieur du siphon.

(*) dépend du modèle

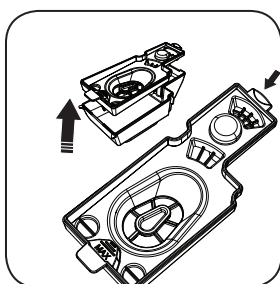
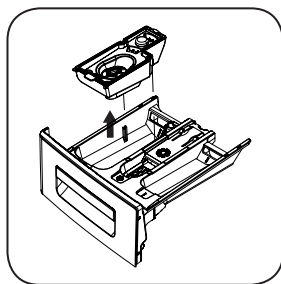

Siphon assouplissant

Retirez le bac à produits de son emplacement (voir page 99). Retirez la grille, puis le siphon comme indiqué ci-dessous et nettoyez soigneusement les résidus d'adoucissants sur ces 2 pièces + le bac à produits. Remettez les 2 pièces nettoyées et vérifiez que les 2 pièces sont bien en place..

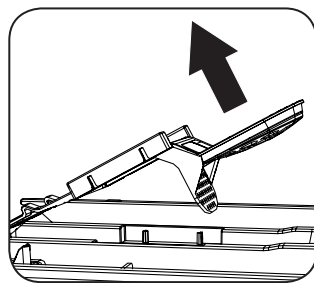
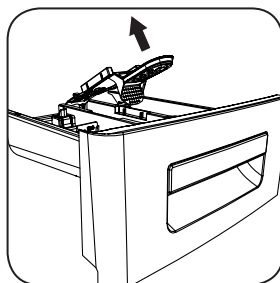
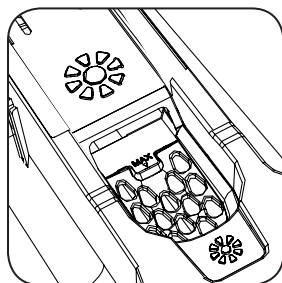

Nettoyage du tambour

Ne pas laisser des pièces métalliques comme des aiguilles, trombones ou pièces de monnaie à l'intérieur de votre tambour. Ces objets peuvent entraîner la formation de taches de rouille à l'intérieur du tambour. Pour éliminer ces taches de rouilles, utilisez un produit de nettoyage sans chlore et respectez les mises en garde du fabricant du produit de nettoyage. Il est strictement interdit d'utiliser des éponges abrasives ou d'autres objets rugueux similaires pour nettoyer le tambour.

Nettoyage de la partie extérieure de la machine

Nettoyez la partie extérieure de votre lave linge avec de l'eau tiède additionnée d'un agent de nettoyage non-corrosif et inflammable. Après rinçage à l'eau propre, essuyez avec un chiffon doux et sec.

Entretien et nettoyage du filtre de la pompe

Ce lave linge comprend un système de filtre qui empêche les fils laissés par le linge et autres petits matériaux de pénétrer dans la pompe lors de l'opération de vidange après un cycle de lavage complet. Cette précaution permet de protéger et de prolonger la durée de vie de la pompe.

Il est recommandé de nettoyer le filtre de votre pompe une fois tous les 2 mois. Pour ce faire :

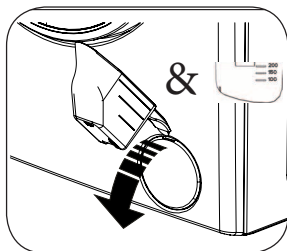

- Pour ouvrir la trappe de visite de la pompe, utiliser un objet en plastique (poignée d'un doseur de lessive ou le tamis bleu du bac à produit).

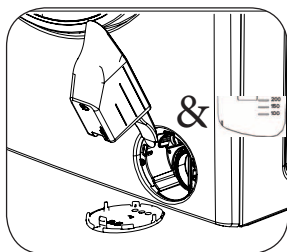

- Placez l'extrémité de la pièce en matière plastique à l'ouverture du couvercle et appuyez vers l'arrière.

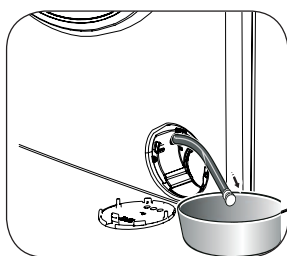

Le couvercle s'ouvre.

- Retirez le tuyau en caoutchouc noir, détachez-le de son point d'attache, tirez-le légèrement vers l'extérieur et placez ensuite un récipient en dessous. Ensuite, retirez le bouchon en plastique.

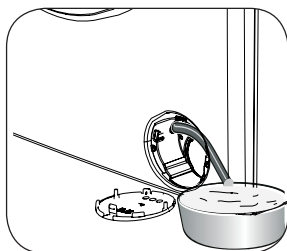

- Laisser l'eau se vider dans le récipient.

Remarque : Selon la quantité d'eau qui se trouve à l'intérieur de la machine, le récipient de collecte d'eau devra être vidé plus d'une fois.

- Remettez le bouchon sur le tuyau en caoutchouc noir après l'évacuation totale de l'eau.
- Remettez le tuyau en caoutchouc noir sur son point d'attache.

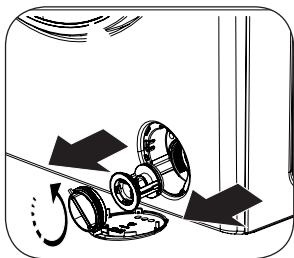

- Desserrez le couvercle du filtre en le tournant dans le sens inverse des aiguilles d'une montre et tirez-le vers l'extérieur pour l'extraire.

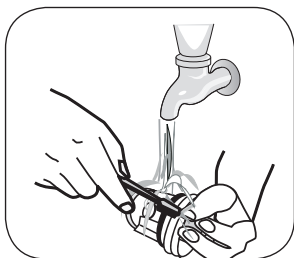

- Débarrassez le filtre des corps étrangers qui se trouvent à l'intérieur à l'aide d'un pinceau.

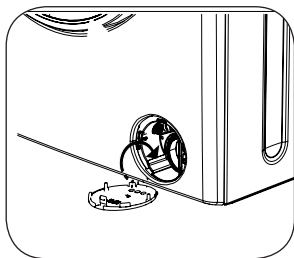

- Après avoir nettoyé le filtre, remplacez le filtre dans son logement et remontez-le correctement en le tournant dans le sens inverse des aiguilles d'une montre.

- Notez qu'il y aura fuite d'eau si le couvercle du filtre n'est pas bien remis en place.

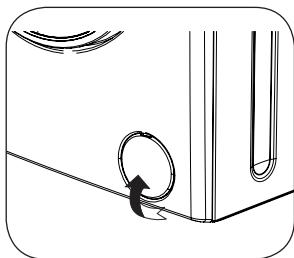

- Vous pouvez remettre la trappe de visite de la pompe (opération inverse)
- Lors de la remise en place de la trappe de visite de la pompe, faites attention de bien la remettre en place au niveau du panneau avant (il y a 1 détrompeur de chaque côté)

Dépannage

Toutes les opérations de maintenance de votre lave linge doivent être effectuées par un service après vente agréée. Si une réparation s'avère nécessaire, ou si vous n'arrivez pas à résoudre un problème à l'aide des informations ci-dessus :

- Débranchez la prise électrique de votre lave linge
- Fermez le robinet d'eau
- Contactez le service après-vente agréé le plus proche.

DÉFAILLANCE	ÉVENTUELLE CAUSE	POUR Y REMEDIER
Ne démarre pas	Votre lave linge n'est branché..	Branchez la prise.
	Un fusible est défectueux	Changez votre fusible.
	Pas d'alimentation électrique	Vérifiez l'alimentation secteur.
	Vous n'avez pas appuyé sur la touche Départ.	Appuyez sur la touche Départ
	Le sélecteur de programme est sur STOP	Mettez le manette du sélecteur de programme à la position adéquate.
	Le hublot de votre lave-linge n'est pas correctement fermé.	Fermez le hublot de votre lave linge.
Pas d'eau	Le robinet est fermé	Ouvrez le robinet.
	Tuyau d'eau tordu ou plié ou écrasé	Remettez bien en place le tuyau d'alimentation d'eau.
	Filtre colmaté au niveau du robinet	Nettoyez le filtre au niveau du robinet. (*)
	Filtre colmaté au niveau de l'electrovanne	Nettoyez le filtre au niveau de l'electrovanne. (*)
	Le hublot de votre lave-linge n'est pas correctement fermé.	Fermez le hublot de votre lave linge.

(*) See page 98

DÉFAILLANCE	ÉVENTUELLE CAUSE	POUR Y REMEDIER
Pas de vidange	Le tuyau de vidange est bouché, tordus, Plié ou coincé.	Vérifiez le tuyau d'évacuation.
	Le filtre de pompe est bouché.	Nettoyez le filtre de la pompe (**).
Vibrations	Les pieds de votre machine ne sont pas bien réglés	Réglez les pieds de votre machine (***)
	Les vis de bridage (transport) n'ont pas été enlevées.	Enlevez les vis de bridage (transport) de votre lave-linge (****).
	Votre lave linge contient du linge en trop petite quantité.	Cela n'entrave pas le fonctionnement de votre lave linge, mais peut empêcher l'essorage (anti-balourd).
	Votre lave linge est surchargé par du linge ou ce linge n'est pas régulièrement réparti.	Ne dépassez pas la quantité recommandée et assurezvous que la charge est répartie correctement dans le tambour au moment du chargement.
	Votre lave linge est placé sur une surface souple, ou trop près d'un mur ou d'un meuble.	N'installez pas votre lave-linge sur des surfaces souples (exemple : bois). Laissez une distance de 2 cm entre le lavelinge et les murs ou meubles.

(**) voir page 101



(***) voir page 23

(****) voir page 21

DÉFAILLANCE	ÉVENTUELLE CAUSE	POUR Y REMEDIER
Formation excessive de mousse dans le bac à produit, ou dans le tambour.	Quantité excessive de détergent utilisée.	Appuyez sur la touche Départ/Pause. Pour annuler la formation de la mousse, mélangez une cuillère d'assouplissant dans un demilitre d'eau, puis versez le mélange dans le bac à produits. Attendez 5 à 10 minutes et appuyez sur la touche Départ/Pause. Au cours de votre prochain lavage, diminuez la dose de lessive en conséquence.
	Vous n'avez pas utilisé la lessive qui convient.	Utilisez uniquement les lessives fabriquées pour les lave-linge automatiques.
Résultats de lavage insatisfaisant.	Le degré de salissure de votre linge ne correspond pas au programme choisi	Choisissez les programmes qui conviennent au degré de salissure de votre linge. (Voir le tableau des programmes en page 78)
	Quantité de détergent utilisée insuffisante.	Ajustez la dose de lessive selon la quantité et le degré de salissure de votre linge.
	Une quantité de linge supérieure à la capacité maximale du programme a été chargée dans le lave linge	Ne dépassez jamais la quantité de linge maximale indiqué dans le tableau des programmes.

DÉFAILLANCE	ÉVENTUELLE CAUSE	POUR Y REMEDIER
Le lave linge évacue l'eau aussitôt qu'elle se remplit.	L'extrémité du tuyau de vidange d'eau est trop basse (voir hauteur d'installation vidange).	Placez le tuyau de vidange d'eau à une hauteur convenable. (****)
Vous ne voyez l'eau dans le tambour durant le lavage.	Pas de défaillance. L'eau se trouve dans la partie inférieure du tambour.	-
Le linge comporte des résidus de lessive.	Les particules non solubles de certains détergents peuvent se coller sur votre ligne sous forme de taches blanches.	Effectuez un rinçage supplémentaire en réglant votre machine sur programme de «Rinçage» ou en nettoyant les taches avec une brosse. Mettez moins de lessive au prochain lavage
Le linge comporte des résidus de détergent.	Ces taches peuvent être causées par de l'huile, la crème ou des lotions de beauté. Pas de défaillance.	Mettre le maximum de détergent tel que recommandé par le fabricant au cours du prochain lavage.
L'essorage ne démarre pas ou débute avec un retard.	Ce n'est pas une panne. Le système de contrôle de la répartition de charge est peut-être en cours	Le système de contrôle de la répartition de charge (antibalourd) procédera à une répartition plus équilibrée de votre linge. Dès que la répartition sera effectuée, l'essorage démarrera. Lors du prochain lavage, veillez à bien répartir votre linge dans la machine.

(****) Voir page 27.

DÉFAILLANCE	ÉVENTUELLE CAUSE	POUR Y REMEDIER
<p>Le système de détection de charge à l'écran ne fonctionne pas lors du chargement du linge.</p>	<p>Lors du chargement du linge dans le lave linge, un programme de lavage ou de séchage n'a pas été défini.</p>	<p>Enlevez le linge de votre tambour. Positionnez la manette programme sur STOP, puis re-sélectionner le programme qui vous convient. Chargez le linge dans le tambour et appuyez sur la touche Départ.</p>
<p> Le symbole s'affiche à l'écran et le lave linge ne fonctionne pas.</p>	<p>La quantité de linge qui se trouve dans le lave linge est supérieure à la quantité admise pour le programme de lavage ou de séchage sélectionné.</p>	<p>Enlevez le linge du tambour jusqu'à ce que  le symbole disparaisse</p>
<p>Le linge demeure mouillé au terme de l'opération de séchage</p>	<p>Le programme de séchage adéquat n'a pas été sélectionné La capacité maximale du programme sélectionné a été dépassée.</p>	<p>Sélectionnez le bon programme de séchage Mettez la bonne quantité de linge dans le tambour voir tableau des programmes)</p>

PROBLEMES ET CODES PANNES

Votre machine est équipée de systèmes capables à la fois de prendre les précautions nécessaires et de vous avertir en cas de panne grâce à l'auto vérification au cours des opérations de lavage.

CODE D'ERREUR



Vérifiez la porte

**DÉFAILLANCE
ÉVENTUELLE**

Le hublot de votre lave linge est resté ouvert

SOLUTION

Fermez le hublot du lave linge.
Si le lave linge continue à signaler l'erreur, éteignez-le, débranchez-le et contactez immédiatement le service après-vente agréé le plus proche.

CODE D'ERREUR



NO WATER

Pas d'eau. Vérifiez
l'arrivée



DÉFAILLANCE ÉVENTUELLE

Coupure d'eau ou faible pression

SOLUTION

- Vérifiez si le robinet d'eau est fermé.
 - Vérifiez si l'alimentation en eau est coupée
 - Si tel est le cas, faites mettre le sélecteur de programmes sur STOP. Vous pourrez à nouveau sélectionner un programme et faire fonctionner votre lave linge après que l'eau sera revenue.
 - vérifiez si la pression de l'eau de distribution est faible.
 - Vérifiez si le tuyau d'alimentation d'eau n'est pas tordu, plié ou écrasé.
 - Vérifiez si le tuyau d'alimentation d'eau n'est pas obstrué.
 - Nettoyez le filtre d'entrée coté robinet et le filtre coté électrovanne du lave linge. (*)
- Si le problème persiste, débranchez votre lave linge, fermez le robinet et contactez le service après vente agréé le plus proche.

(*) Voir page 98.

CODE D'ERREUR

 PUMP

Débranchez la machine



DÉFAILLANCE ÉVENTUELLE

La pompe est endommagée
Le filtre de pompe est bouché
La pompe n'est pas branchée

SOLUTION

Nettoyez le filtre de pompe (**). Si le problème persiste, contactez immédiatement le service après-vente agréé le plus proche.

CODE D'ERREUR

 FILTER

Vérifiez le filtre

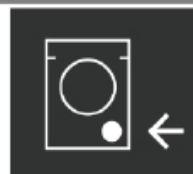

DÉFAILLANCE ÉVENTUELLE

La pompe est endommagée
Le filtre de pompe est bouché
La pompe n'est pas branchée

SOLUTION

- Le filtre de la pompe est peut-être bouché : nettoyez le filtre de la pompe. (**)
- Le tuyau d'évacuation est peut-être obstrué ou tordu. : Vérifiez le tuyau d'évacuation.
- Si le problème persiste, immédiatement le service après-vente agréé le plus proche.

(**) Voir page 101.

CODE D'ERREUR



OVERFLOW

Fermez l'arrivée d'eau



DÉFAILLANCE ÉVENTUELLE

Il y a trop d'eau dans votre lave linge

SOLUTION

Votre lave linge va automatiquement vidanger l'eau.
Ensuite, éteignez votre lave linge et débranchez-la. Fermez votre robinet et contactez immédiatement le service après-vente agréé le plus proche.

CODE D'ERREUR



VOLTAGE

Trop haut ou trop bas



DÉFAILLANCE ÉVENTUELLE

La tension secteur est trop élevée ou trop basse.

SOLUTION

L'électricité qui alimente votre lave linge est instable. Vérifiez que la prise de courant sur laquelle est branché votre lave linge dispose bien d'une mise à la terre. Demandez à un électricien de mesurer la tension d'arrivée de votre domicile. Si l'alimentation électrique de votre domicile n'a pas de

INDEX (n ° de page)

- A
 - Ajout du linge (74)
 - Annulation d'un programme (74)
 - Aspect général (18-19)
 - Avant d'utiliser votre lave linge (5)
 - Avertissements généraux (6)
- B
 - Branchement du tuyau d'alimentation d'eau (26)
 - Branchement du tuyau de vidange(27)
 - Branchement électrique (25)
- C
 - Capacité maximale de séchage de linge en Kg (20)
 - Capacité maximale de séchage en Kg (20)
 - Caractéristiques techniques (20)
 - Chargement du linge dans le tambour (45)
 - Choix du détergent et introduction dans le bac à produits (48)
 - Codes Erreurs (104-105-106-107-108)
 - Compartiment lessive prélavage (30)
 - Compartiments du bac à produits (30)
 - Coton (78)
 - Couvercle du siphon (100)
- D
 - Défaillance (104)
 - Dépannage (103)
 - Départ différé (63)
 - Duvet (82)
- E
 - Éco 20° (79)
 - Écran d'information (28)
 - Emballage et respect de l'environnement (16)
 - Entretien et maintenance (97,98,99,100)
 - Entretien et nettoyage du bac à produits (99)
 - Essorage (84)
 - Explication des symboles de lavage (44)
 - Extras (83-85)

INDEX (n° de page)

- F
 - Filtres du tuyau d'alimentation d'eau (98)
 - Fonction Anti-allergique (58)
 - Fonction Heures creuses (60)
 - Fonction Prélavage (56)
 - Fonction Repassage facile (59)
 - Fonction Rinçage supplémentaire (57)
 - Fonctions supplémentaires (55)
 - Fonctions supplémentaires (57)
- I
 - Index (113,114,115,116,117)
- L
 - Laine (81)
 - Lavage et séchage en 29 min (88)
- M
 - Mise au rebut de l'ancien lave linge (16)
 - Mise au rebut des matériaux d'emballage (16)
 - Mise au rebut du matériel d'emballage et de votre ancien lave linge de façon responsable (16)
 - Mise en marche du programme (71)
 - Mise en pause de programme (74)
 - Mise en place et réglage des pieds (23)
 - Mises en garde de sécurité (9)
- N
 - Nettoyage des parties extérieures du lave linge (100)
 - Nettoyage du tambour (100)
- P
 - Panneau de contrôle (28)
 - Pied réglable (19)
 - Pieds réglables (23)
 - Pompe 110
 - Pression d'eau (20)
 - Programme de séchage prêt à ranger (51)

INDEX (n° de page)

- R
- Rafraîchir (83)
 - Rapide 60° 60 min (86)
 - Réglage de la luminosité de l'écran (41)
 - Réglage du contraste de l'écran (41)
 - Réglage du son (40)
 - Réglage fonction Éco (heures creuses) (36)
 - Réglages de l'heure actuelle (38)
 - Retrait des vis de bridage (transport) (21)
 - Rinçage (84)
 - Risque de brûlure (9)
 - Risque de chute et de blessure (14)
 - Risque de décès (10)
 - Risque de d'inondation (11)
 - Risque d'explosion (12)
 - Risque d'incendie (12)
- S
- Séchage avec durée (54)
 - Séchage doux (87)
 - Séchage du coton (87)
 - Séchage prêt à repasser (53)
 - Séchage sur cintre (52)
 - Sélecteur de programme (31)
 - Sélecteur de programmes (32)
 - Sélection de langue (32)
 - Sélection de programme (50)
 - Sélection des sous-programmes (délicats) (92)
 - Sélection des sous-programmes (extras) (94)
 - Sélection des sous-programmes (Synthétique) (90)
 - Super rapide 12 min (84)
 - Synthétique (80)

INDEX (n° de page)

- T Tableau des programmes (78-79-80-81-82-83-84-85-86-87-88-89)
Tiroir produits lessiviels (bac à produits) (29)
Tissus délicats (81)
Touche Départ/Pause (71-28)
Touche fonction mémoire (65)
Tri du linge (43)
Tuyaux gelés (6)
- U Usage adéquat de l'appareil (5)
- V Verrouillage enfants (76)
Vitesse d'essorage (20)

